

"ТОПАЗ-270-202Р"

ТЕРМИНАЛ УПРАВЛЕНИЯ ОТПУСКОМ ТОПЛИВА

Руководство по эксплуатации
ДСМК.465235.048-02 РЭ



Сокращения, используемые в данном документе:

ВПК – встроенный промышленный компьютер;
ККТ – контрольно кассовая техника;
ОФД – оператор фискальных данных;
ПК – персональный компьютер;
ПО – программное обеспечение;
СУ – система управления;
РПКУ - расширенная память контроллера управления;
ФР – фискальный регистратор;
СУБД – система управления базами данных;
ТРК – топливораздаточная колонка.

QR-коды для скачивания мобильных приложений и
доступа к программному обеспечению



Страница загрузки сервисного ПО



Приложение "Топаз-Инфо" для Android



PWA-приложение "Топаз-Инфо" для iOS и Android

ООО "Топаз-сервис"

ул. 7-я Заводская, зд. 60, стр. 1, г. Волгодонск, Ростовская область, Россия, 347360

тел./факс: (8639) 27-75-75 - многоканальный

техподдержка: для РФ +7(800)700-27-05, международный +7(961)276-81-30

сайт, эл.почта: <http://topazelectro.ru> , info@topazelectro.ru

Содержание

| | | |
|---|---|----|
| 1 | Назначение | 4 |
| 2 | Технические данные | 4 |
| 3 | Устройство и работа составных частей терминала..... | 5 |
| 4 | Указание мер безопасности | 7 |
| 5 | Подготовка к работе..... | 7 |
| 6 | Настройка устройства | 12 |
| 7 | Порядок работы | 18 |
| 8 | Техническое обслуживание | 27 |

Приложение А – Габаритные и установочные размеры терминала

Приложение Б – Схема электрическая соединений и подключения

1 Назначение

1.1 Терминал управления отпуском топлива "Топаз-270-202Р" (далее - терминал) предназначен для эксплуатации на автозаправочных станциях, обеспечивает формирование заказа на отпуск топлива через шесть двухсторонних или двенадцать односторонних топливораздаточных колонок (далее – ТРК), имеющих до пяти рукавов на одну сторону, с одновременным отпуском нефтепродукта по одному рукаву на каждую сторону.

1.2 Терминал позволяет принимать в качестве оплаты наличные денежные средства, чеки, банковские или топливные карты. Терминал сдачу не выдает, но позволяет вернуть остаток денежных средств на банковскую карту или использовать эту сумму при последующих заправках клиента с этого терминала. В этом случае идентификация клиента происходит с помощью штрих-кода, распечатанного на чеке. Платежи банковскими картами выполняются через процессинг "Сбербанк". Также терминал позволяет работать с дисконтными и топливными картами, выпущенными с помощью ПО "Топаз-офис".

ВНИМАНИЕ! Для выполнения всех заявленных функций терминал требует наличия постоянной связи с ПО "Топаз-АЗС", "Топаз-Расчетный центр" и "Топаз-Дисконтный центр" из комплекта ПО "Топаз-Офис" (не входит в состав терминала и приобретается отдельно).

1.3 Для взаимодействия с пользователем терминал оснащен цветным жидкокристаллическим сенсорным монитором, криптозащищенной клавиатурой для ввода ПИН-кода банковских карт, считывателем штрих-кода, считывателями бесконтактными проху и банковских карт, ККТ, купюроприемником, принтером чеков, видеокамерами и аудиоколонками.

1.4 Терминал является ведомым устройством, для его функционирования необходимо подключение к системе управления (далее – СУ). В качестве СУ выступает персональный компьютер (далее – ПК) или встроенный промышленный компьютер (ВПК) с установленным и настроенным ПО "Топаз-АЗС" и ПО "Топаз-Офис".

1.5 Связь терминала с СУ, установленной на внешнем ПК, осуществляется по интерфейсу RS-485, с использованием протокола "Топаз" для обмена данными между системой управления и терминалом. Версия 1.2, ООО "Топаз-сервис", 2011 г..

Связь терминала с СУ, установленной на встроенном промышленном компьютере, осуществляется через виртуальный COM порт, с использованием протокола "Топаз". Обмен данными между ВПК и ТРК, в данном случае, осуществляется по интерфейсу RS-485.

1.6 Терминал предназначен для эксплуатации при температуре окружающего воздуха от минус 40 до плюс 50 °С и относительной влажности от 30 до 100 % при 25 °С. Корпус устройства обеспечивает степень защиты IP54 по ГОСТ 14254-2015. Показатели и нормы качества электрической энергии в системе электроснабжения должны соответствовать требованиям ГОСТ 32144-2013.

1.7 Условное обозначение устройства при его заказе и в документации другой продукции состоит из наименования и обозначения конструкторской документации. Пример записи обозначения устройства: Терминал управления отпуском топлива "Топаз-270-202Р" ТУ 4213-003-53540133-2012.

2 Технические данные

2.1 Основные технические характеристики устройства приведены в таблице 1.

Таблица 1

| Техническая характеристика | Значение |
|---|-------------|
| Размер сенсорного экрана, дюйм | 17 |
| Параметры используемой термобумаги, мм: | |
| – ширина рулона | 80 или 82,5 |
| – внешний диаметр рулона, не более | 120 |
| – внутренний диаметр рулона, не менее | 25 |
| Тип проху-карт | Mifare |

| Техническая характеристика | Значение |
|---|---|
| Емкость накопителя купюроприемника, купюр | 1200 (при использовании некондиционных купюр вместимость снижается) |
| Напряжение питающей сети, В | ~187 – 242 |
| Частота питающей сети, Гц | 49 – 61 |
| Потребляемая мощность, кВА, не более | 1,1 |
| Габаритные и установочные размеры | см. приложение А |
| Масса, кг, не более | 300 |

2.2 Терминал обеспечивает:

- работу под управлением СУ;
- выбор стороны ТРК, вида топлива (рукава на стороне ТРК), ввод дозы;
- печать фискальных чеков и справочных квитанций;
- считывание штрих-кода чека для учета имеющегося остатка и сервисных функций;
- обслуживание банковских карт;
- обслуживание гроху-карт;
- учет количества и суммы внесенных купюр;
- автоматическое создание сменных отчетов ККТ с функцией отложенной печати Z-отчета из РПКУ;
- выдачу диагностических сообщений об ошибках;
- удаленное управление питанием устройств через облачный сервис (см.п.5.8);
- видеонаблюдение за элементами взаимодействия с пользователем;
- управление системами обогрева и вентиляции;
- корректное выключение при аварийном отключении питания терминала.

2.3 Средний срок службы 12 лет.

2.4 Средний срок сохраняемости 3 года.

Примечание – Предприятие-изготовитель оставляет за собой право изменения конструкции и технических характеристик устройства в сторону их улучшения.

3 Устройство и работа составных частей терминала

3.1 Терминал выполнен в металлическом корпусе, внутри которого расположено электрооборудование, перечень которого приведен в приложении Б. Доступ к оборудованию обеспечивается с помощью технологического люка, мониторингового отсека и лицевой двери.

3.1.1 За технологическим люком расположены аудиоколонки, сканер штрих-кодов и камеры видеонаблюдения. За лицевой дверью располагается ККТ, сейф купюроприемника, тепловентилятор, вентилятор охлаждения, ящик невостребованных чеков, розетка 220 В, выключатели QF1 и QF2. Доступ внутрь ограничен замками, ключи от которых есть в комплекте поставки.

3.1.2 За мониторингом отсеком расположены ВПК, модуль ввода-вывода "Овен", концентратор, контроллер, маршрутизатор, источники питающих напряжений 5 В, 12 В и 24 В. Для того, чтобы поднять мониторинговую панель, необходимо:

- открыть лицевую дверь;
- шестигранным ключом из комплекта поставки, ввернуть втулки до упора, через отверстия, расположенные в верхнем торце проема двери (рисунок 1, слева);
- приподнять монитор и зафиксировать при помощи упоров с двух сторон (рисунок 1, справа).



Рисунок 1

3.1.3 ККТ и ящик невостребованных чеков установлены на направляющей с фиксирующим винтом. Чтобы очистить ящик невостребованных чеков или заменить чековую ленту необходимо:

- открутить фиксирующий винт;
- потянуть на себя элемент, с которым необходимо произвести операцию;
- задвинуть элемент обратно;
- вкрутить фиксирующий винт.

3.2 Модуль ввода-вывода "ОВЕН" предназначен для управления питанием устройств (выключения и включения) с возможностью удаленного управления. К дискретным входам устройства подключены датчики открытия лицевой двери, технологического люка, сейфа купюроприемника, а так же контроль сети (220 В). С помощью дискретных выходов выполняется управление реле питания К1-К4, шторками (заслонками) принтера чеков (L1) и купюроприемника (L2).

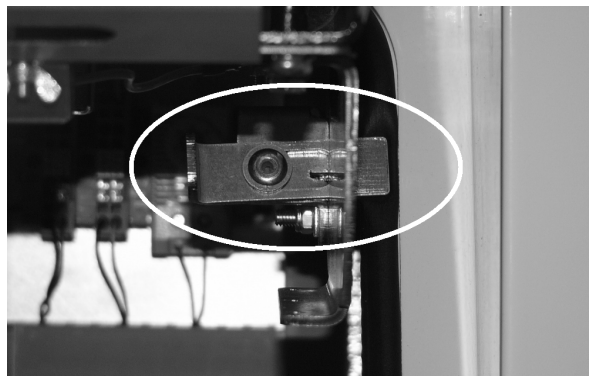
3.3 ВПК является центральным элементом терминала и обеспечивает обработку поступающих от всех устройств сигналов, управление исполнительными устройствами и выдачу информации на монитор терминала.

Компьютер поставляется с предустановленным лицензионным ПО: "Windows 10 IoT Enterprise 2016 LTSB (ESD)" и "Топаз-Терминал". Работа ПО "Топаз-Терминал" невозможна без электронного ключа защиты типа Guardant USB, входящего в комплект поставки.

Пользователь защищен паролем, однако, ввод пароля не требуется при включении компьютера. Данные для входа - имя пользователя: admin, пароль: 1qa@WS.

Графический интерфейс пользователя и голосовое сопровождение терминала позволяют клиенту легко совершать операции по заказу и оплате топлива, предоставляя диалоговую схему работы с клиентом.

3.4 Монитор и сенсорная панель обеспечивают взаимодействие с пользователем, осуществляя вывод на экран и передачу ВПК информации о точке прикосновения к экрану.

3.5 Купюроприемник принимает наличные банкноты, помещает их в накопитель купюр и сообщает ВПК внесенную сумму. Принцип работы купюроприемника состоит в распознавании различных по номиналу купюр на основе сравнения оптических и магнитных характеристик с эталонными значениями, заложенными в память купюроприемника.

3.6 Считыватель карт Mifare обеспечивает считывание кода карт типа "Mifare" и передачу его через USB к управляющему ПО.

3.7 Устройство чтения банковских карт обеспечивает работу с банковскими картами с магнитной полосой.

3.8 Клавиатура ввода пароля банковских карт предназначена для ввода ПИН-кода держателя банковской карты. Представляет собой блок клавиатурный в антивандальном пластиковом исполнении. Информация передается ВПК в зашифрованном виде для соблюдения конфиденциальности; также при вскрытии уничтожается вся информация внутри клавиатуры (ПО и данные о нажатиях).

ВНИМАНИЕ! Клавиатура поставляется в активированном состоянии. Снятие клавиатуры деактивирует ее. В данном случае необходимо обратиться в "Сбербанк" для перевода клавиатуры в рабочее состояние.

3.9 Сканер штрих-кода позволяет считать и передать для дальнейшей обработки ВПК штрих-код с чека, выданного терминалом, например, для дозаправки. Обеспечивает гарантированное считывание штрих-кода с чека на расстоянии до 20 см.

3.10 Маршрутизатор объединяет устройства терминала в общую сеть в диапазоне IP-адресов: 192.168.1.1-255. На маршрутизаторе включен DHCP-сервер и настроен проброс портов для IP-камер. Доступ к интернету должен предоставляться внешним подключением. В целях безопасности удален стандартный пользователь. Данные для авторизации - Логин: terminal, Пароль: !QA2ws.

3.11 ККТ обеспечивает обработку и хранение информации о кассовых операциях с использованием собственного фискального накопителя. Осуществляет управление принтером: печать чеков и выдачу их клиенту, а так же отправку данных оператору фискальных данных через интернет.

3.12 Считыватель бесконтактный обеспечивает обслуживание банковских карт для бесконтактной оплаты.

3.13 Источники питания предназначены для преобразования питающего переменного напряжения 220 В в постоянное напряжение 5 В, 12 В и 24 В.

4 Указание мер безопасности

4.1 При монтаже, эксплуатации, обслуживании и ремонте должны соблюдаться "Правила технической эксплуатации электроустановок потребителей и правила техники безопасности при эксплуатации электроустановок потребителей (ПТЭ и ПТБ)" и "Правила устройства электроустановок (ПУЭ)".

4.2 Терминал должен быть заземлен путём присоединения к контуру заземления в соответствии с требованиями ГОСТ 12.2.007.0-75.

4.3 Доступ внутрь терминала разрешается только персоналу, имеющему соответствующую квалификационную группу (не ниже III) по технике безопасности и знающему устройство, назначение, принцип и порядок работы с терминалом.

4.4 Запрещается работа с открытой лицевой дверью или технологическим люком.

4.5 Терминал не является источником повышенной опасности, поэтому при подготовке к использованию следует выполнять требования безопасности, действующие на объекте.

5 Подготовка к работе

5.1 Терминал устанавливается на фундаменте по отвесу и закрепляется.

5.2 Электромонтаж устройства осуществляется согласно проектной документации объекта с учетом схемы, приведенной в приложении Б. Кабели внутрь терминала заводятся снизу через кабельные вводы, расположенные в основании.

5.3 С помощью местного центра технического обслуживания ККТ настроить, зарегистрировать и ввести в эксплуатацию ККТ. Также в ККТ необходимо установить флеш-карту для хранения сменных отчетов, для последующей печати из памяти и настроить функцию сброса невостребованных чеков в ящик с тайм-аутом не менее 30 секунд.

5.4 Включить питание, терминал автоматически запустится.

5.5 Установить чековую ленту и блокиратор рулона на держатель так, чтобы лента в ККТ поступала сверху рулона. Установите фиксатор рулона на держатель, отрежьте неровный край ленты под прямым углом. Затем следует поместить край бумаги в приемную щель ККТ и дождаться пока она будет автоматически запровлена.

5.6 Настройка процессинга банковских карт "Сбербанк".

Настройка производится совместно со службой технической поддержки "Сбербанк". Требования к настройкам:

- расположение библиотеки в папке: "C:\sber\[версия]";
- настроен возврат денежных средств без внесения карты в считыватель;
- работа с "ViVoPay Kiosk III" в режиме "HID-устройство".

Версию библиотеки необходимо согласовать с отделом технической поддержки "Топаз-сервис".

5.7 Отчеты о событиях в виде СМС отправляются через сервис www.infosmska.ru, для их работы необходима регистрация на этом портале и наличие положительного баланса на счете аккаунта.

5.8 Настройка модуля ввода-вывода "ОВЕН" и "OwenCloud"

Удаленное управление питанием устройств обеспечивается с помощью сервиса "OwenCloud" и устройства "ОВЕН МК210-301" из состава. Для работы с сервисом доступен личный кабинет и мобильное приложение.

5.8.1 Настройка:

Примечание – Инструкция на внешнее оборудование и сервисы актуальна на момент написания и может измениться в будущем. "Конфигуратор" – программа "Универсальный конфигуратор" для настройки устройств "ОВЕН".

Устройство поставляется преднастроенным, файл проекта для конфигуратора расположен на ВПК, адрес: "C:/Dist/Овен.осс". Открыть файл проекта, после запуска отобразится устройство в левом столбце, для его настройки необходимо:

- выбрать устройство (пароль устройства – "123456");
- нажать на кнопку "Прочитать параметры";
- установить значения для параметров, указанных в таблице 2.
- нажать на кнопку "Записать значения".

Таблица 2

| Параметр | Значение |
|---|---------------|
| Настройки Ethernet | |
| Текущий IP адрес | 192.168.1.99 |
| Текущий IP адрес шлюза | 192.168.1.1 |
| Режим DHCP | Вкл. |
| Настройки подключения к Owen Cloud | |
| Подключение к Owen Cloud | Вкл. |
| Права удаленного доступа из Owen Cloud | |
| Разрешение конфигурирования | Разрешено |
| Управление и запись значений | Разрешено |
| Доступ к регистрам Modbus | Полный доступ |
| Тайм-аут перехода в безопасное состояние | 0 |

Выполнить регистрацию в облачном сервисе и добавить устройство из состава терминала. Если в сервисе устройство "Не в сети", необходимо проверить значение параметра "Статус подключения к Owen Cloud" с помощью конфигуратора, его значение должно быть "Работа".

5.8.2 Управление питанием

Для управления состоянием дискретных выходов используется параметр "Изменить состояние дискретных выходов 1-8". В таблице 3 указаны: номер выхода, устройства, которые им соответствуют и значение, которое отключит их работу.

Таблица 3

| Номер выхода | Устройство | Значение |
|--------------|--|----------|
| 1, 2 | Не используется | – |
| 3 | Электромагнит L1 (24В) – шторка принтера | 4 |
| 4 | Электромагнит L2(24В) – шторка купюроприемника | 8 |

| Номер выхода | Устройство | Значение |
|--|--|----------|
| 5 | A22 (12 В) – ВПК, ЖК-модуль, IP-камеры, маршрутизатор, "ОВЕН", вентиляторы охлаждения, подсветка | 16 |
| 6 | A23 (12В) – ViVOPay, Sankyo | 32 |
| 7 | A24 (24В) – ККТ | 64 |
| 8 | A25 (24В) – купюроприемник | 128 |
| <i>Примечание – Значение "0" включает все устройства</i> | | |

Значения можно комбинировать, например: 64 + 128 = 192 (ККТ и купюроприемник отключены).

При отключении питания ВПК, необходимо предварительно завершить работу системы (Windows) при помощи удаленного управления. Совместно с ВПК на данном выходе находятся и другие устройства, в том числе и сам "ОВЕН".

При выключении "ОВЕН" напряжение на выходах пропадет. С отключенным состоянием выходов "ОВЕН" будет перезагружен, следовательно устройства включатся автоматически.

ВНИМАНИЕ! Аварийно выключать питание компьютера допускается только при отсутствии возможности выполнить это в штатном режиме..

5.9 При необходимости выполнить дополнительные настройки маршрутизатора. Войти на веб-интерфейс маршрутизатора можно по IP-адресу: 192.168.1.1 (доступен только с ВПК), данные для входа см. п.3.10. Здесь можно узнать IP-адрес во внешней сети, который необходимо сделать статическим для возможности просмотра видео с камер.

Минимальный образ настроек хранится в папке: "C:\Distr\Mikrotik".

5.10 Настройка ВПК для просмотра веб-интерфейса камер.

Заводской IP-адрес камер одинаковый - 192.168.1.10, поэтому для настройки требуется отключить камеру А3 от маршрутизатора и выполнить следующие действия:

- установить расширение "IEActive" из каталога: "C:\Distr\Camera";
- запустить браузер "Internet Explorer";
- в свойствах браузера на вкладке "Безопасность" необходимо (рисунок 2):
 - выбрать зону "Надежные сайты";
 - нажать кнопку "Сайты",
 - убрать галку "Для всех сайтов этой зоны требуется проверка сервер (http:)";
 - в поле "Веб-сайты" добавить две записи: "http://192.168.1.10" и "http://192.168.1.11";
 - установить уровень безопасности зоны – "Низкий" (потянув "ползунок" вниз);
 - выйти с сохранением настроек;
- перейти по адресу: "http://192.168.1.10";
- согласиться с установкой ".cab-файла". После успешной установки станет доступен выбор языка. Если во время установки cab-файла произошла ошибка необходимо перезагрузить браузер и повторить данный шаг;
 - установить IP-адрес камеры: 192.168.1.11. Соединение будет разорвано;
 - подключить вторую камеру.

После этого в сети будут доступны две камеры. При необходимости выполнить дополнительные настройки.



Рисунок 2

5.11 Для камер во внутренней сети терминала заданы статические IP-адреса. Для настройки и просмотра камер терминала во внешней сети в маршрутизаторе настроен пропуск портов (таблица 4). Для этого требуется знать IP-адрес терминала (маршрутизатора).

Таблица 4

| Камера | IP-адрес внутренней сети | Порты |
|--|--------------------------|------------------------------|
| №1 – Направлена на клиента | 192.168.1.10 | 20011 - Web 20012 - Media |
| №2 – Направлена на считыватели банковских карт, купюроприемник и принтер чеков | 192.168.1.11 | 20021 - Web 20022 - Media |

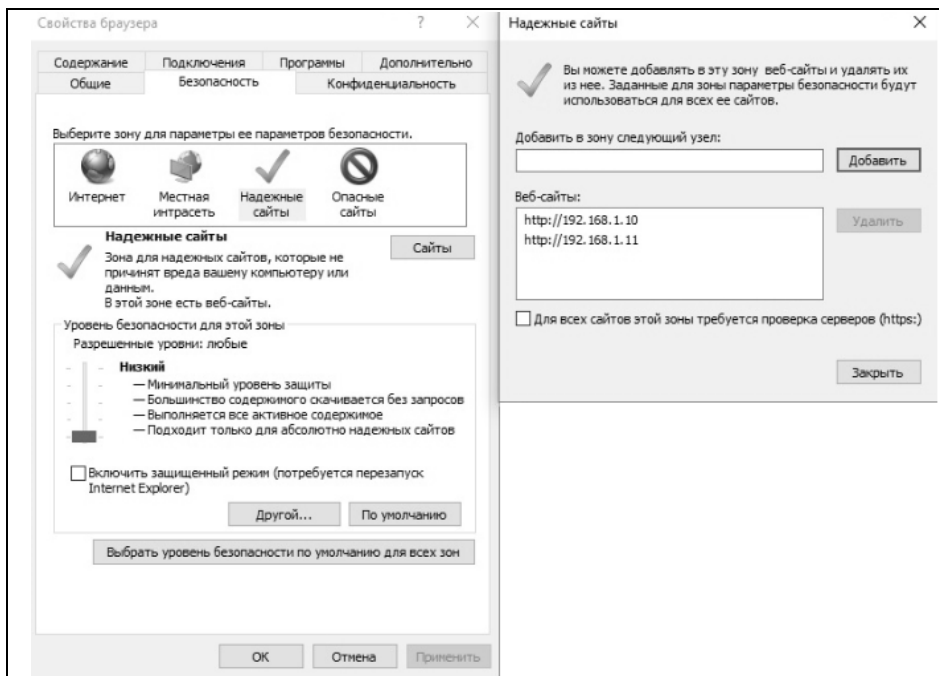
Например, если IP-адрес терминала: 192.168.10.15, то для подключения к камере №1 необходимо указать IP-адрес: 192.168.10.15 и порт: 20012.

5.12 Установить и настроить "Топаз-АЗС":

- начать установку "Топаз-АЗС" путем запуска актуальной версии дистрибутива. В ходе этого процесса подтвердить установку драйвера ключа Guardant и СУБД Firebird, если они ранее не были установлены;
- в файл конфигурации "C:\Program Files\TopazAZS\ini\LocalSettings.ini" добавить строки в следующие секции:

```
[Common]
ExternalControl=1
Протокол_управления_ТРК *
UseFixOrderRegistrState=0
[Pumps]
IsAutoCancel=1
AutoCancelTimeout=30
```

* *Примечание* – Для протокола "2.0" указать "[AZT20]", для протокола "Топаз" – "[TopazController]", для протокола "Искра" – "[IskraController]".

– в настройках ПО "Топаз-АЗС" (рисунок 3) в пункте "Модуль офисного соединения" установить галку "Использовать сервер офиса". В поле "Офисный сервер" указать IP-адрес ПК (ВПК), на котором установлено ПО "Топаз-Офис" (если установлено на одном ПК (ВПК) с "Топаз-АЗС", ввести "127.0.0.1"). Заводское значение порта сервера – "3003";



Рисунок 3

- настроить раздел "Менеджер оборудования". Добавить драйвер терминала:
 - нажать кнопку "Добавить";
 - из списка "Контроллеры нефтепродукта" выбрать "Топаз 1.0" и нажать "Создать";
 - в настройках драйвера в таблице "Терминал" добавить: "номер=1 адрес=1";
 Рекомендуется включить логирование драйвера терминала, для этого:
 - кликнете два раза в поле "Описание драйвера";
 - отобразятся "Дополнительные настройки" – поставить галку в "Протоколирование обмена пакетами по порту";
 - в поле "ожидание ответа устройств" установить значение не менее 2 секунд.
- настроить раздел "Менеджер видов оплаты". Создать 12 экземпляров "Регистрация факта отпуска" со следующими сочетаниями параметров "Внешний код" и "Наименование экземпляра":
 - "000" – отмена;
 - "001" – наличные;
 - "002" – по банковской карте;
 - "003" – по чеку;
 - "004" – по топливной карте;
 - "013" – наличные с чеком;
 - "015" – наличные со скидкой;
 - "023" – по банковской карте с чеком;
 - "025" – по банковской карте со скидкой;
 - "035" – чек со скидкой;
 - "135" – наличные с чеком и скидкой;
 - "235" – по банковской карте с чеком и скидкой;
- создать вид оплаты "тех.прокачка" с внешним кодом "006". Для данного вида оплаты включить опцию "Возвращать топливо в емкость".

5.13 Выполнить первоначальную настройку терминала согласно разделу 6.

5.14 При вводе устройства в эксплуатацию необходимо проверить его работу, согласно разделу 7, и сделать запись о вводе в эксплуатацию в паспорте в журнале эксплуатации.

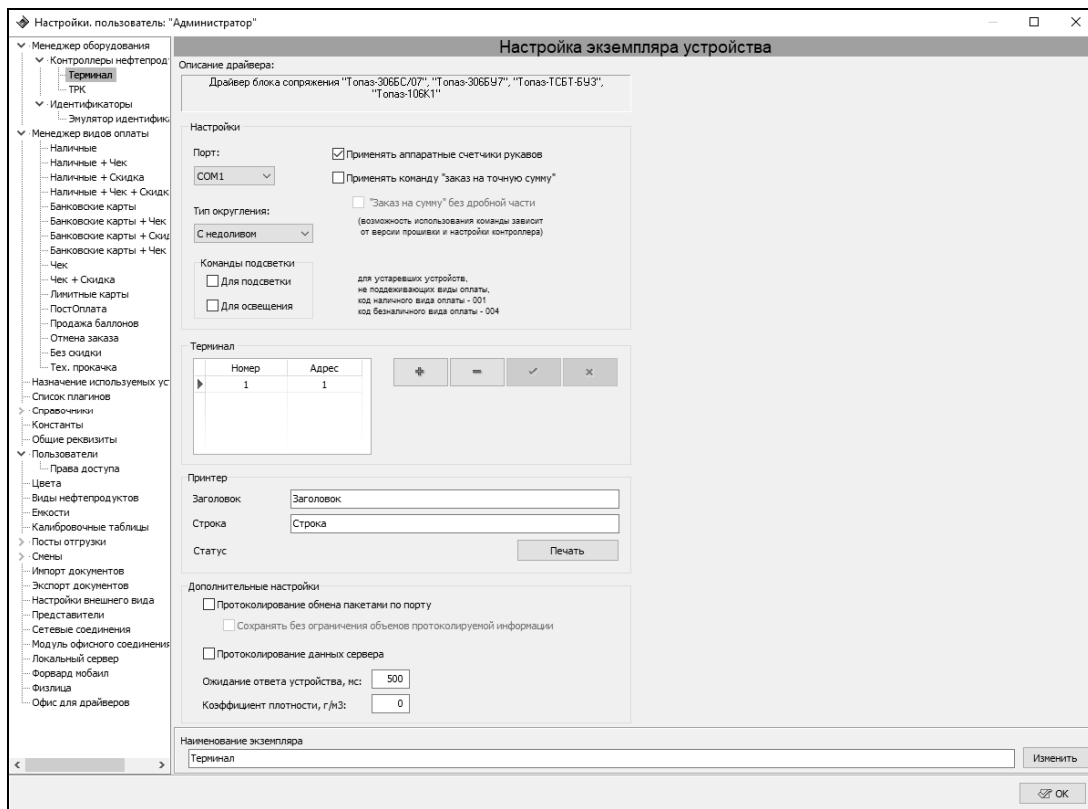
6 Настройка устройства

6.1 Настройка конфигурации устройства

Настройка устройства осуществляется с помощью программы "Настройка Топаз (универсальная)" (далее – программа), запущенной непосредственно на терминале. Актуальная версия программы доступна на сайте www.topazelectro.ru. Для быстрого доступа к странице сервисного ПО отсканируйте QR-код, приведенный на странице 2.

Для настройки терминала в свободные USB разъемы ВПК подключается клавиатура и мышь. Запуск программы осуществляется из приложения "Проводник" Windows. Доступ к "Проводнику" описан в разделе 7.12.

6.2 Порядок первоначальной настройки устройства при вводе его в эксплуатацию:

а) запустить программу "Настройка Топаз (универсальная)";

б) в появившемся окне нажать значок настройки  → "Настроить TCP-соединение". Ввести: IP-адрес 127.0.0.1, порт 4004 и нажать "ОК";

в) в списке отобразится подключение по TCP, выбрать его и нажать "Открыть";

г) на первой вкладке программы считать конфигурацию устройства (рисунок 4);



Рисунок 4

В области № 1, показанной на рисунке 4, сделать двойной клик левой кнопкой мыши по необходимой стороне. В появившемся окне (рисунок 5, слева) настроить сетевой адрес стороны и нажать "ОК". В области № 2, сделать двойной клик левой кнопкой мыши по требуемому рукаву. В появившемся окне (рисунок 5, справа) установить "Режим работы" и "Вид топлива" и нажать "ОК", параметр "Сетевой адрес" рукава в данном исполнении не применяются. После внесения изменений нажать кнопку "Записать конфигурацию".

При попытке применить какие-либо изменения программа предложит ввести пароль администратора, нажать кнопку "Да". В появившемся окне ввести пароль (заводское значение – "123456") и нажать кнопку "Заккрыть".

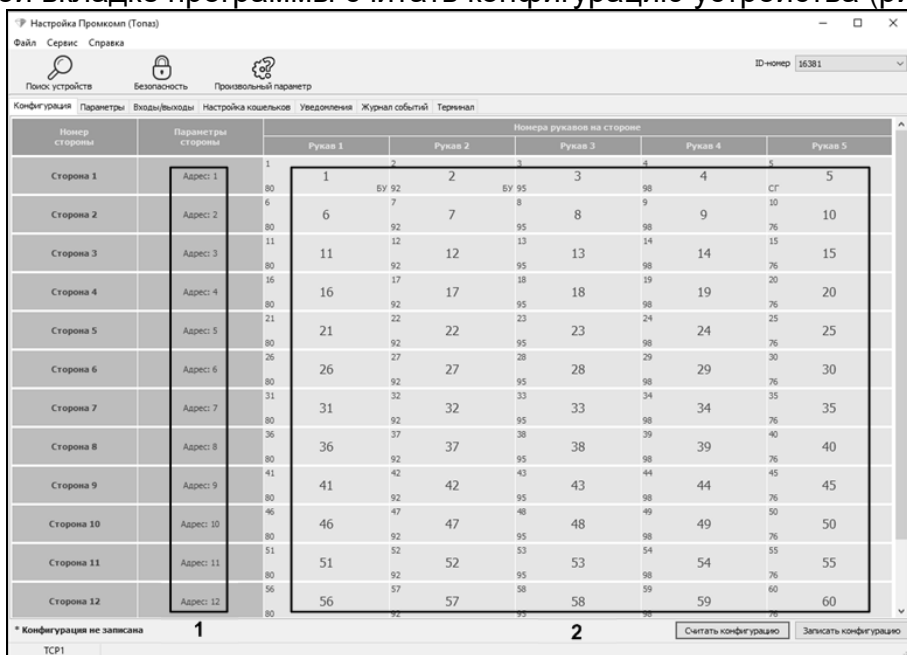

Рисунок 5

д) настроить параметры устройства.

6.3 Чтение и настройка параметров

На вкладке "Параметры" (рисунок 6) можно просмотреть и при необходимости изменить значения параметров устройства.

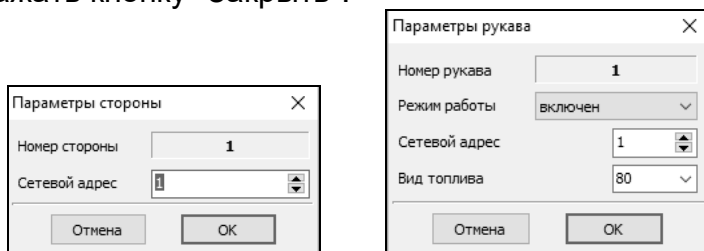

Рисунок 6

Параметры были считаны ранее в п.6.2, возможно сделать это повторно со всеми параметрами устройства, нажав на кнопку "Считать все". При необходимости можно перечитать выбранный параметр, для этого следует вызвать контекстное меню нажатием правой кнопкой мыши. Параметры, доступные только для чтения, в программе отображаются шрифтом зеленого цвета. Все параметры устройства могут быть разделены на группы по принадлежности выбором из выпадающего списка в левом нижнем углу экрана.

Для изменения значения параметра необходимо левой кнопкой мыши дважды щелкнуть по выбранному параметру. Откроется диалоговое окно с кратким описанием параметра и выпадающим списком для его изменения (или текстовым полем, в зависимости от выбранного параметра), например, как показано на рисунке 7.

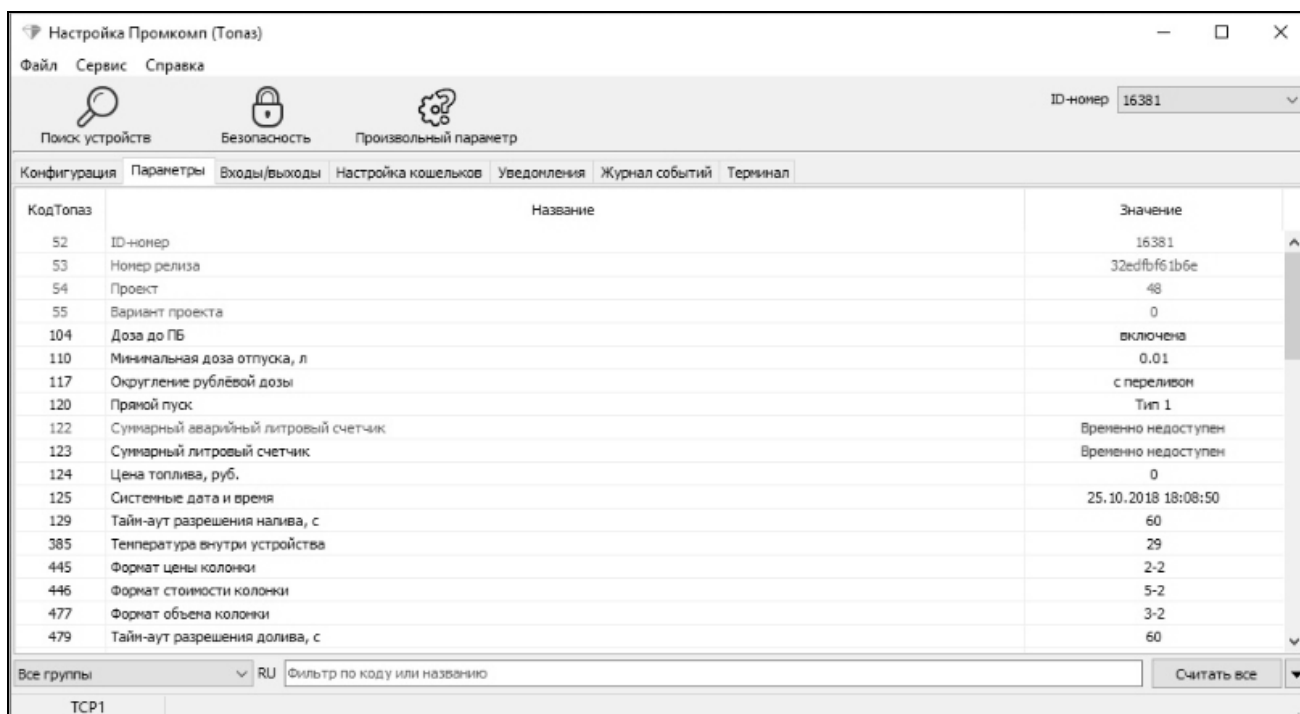

Рисунок 7

Запись нового значения производится по нажатию кнопки "Записать в устройство". Если ранее не вводился пароль администратора, то необходимо ввести его в появившемся окне и нажать кнопку "Закрыть".

Перечень параметров устройства, их возможные и заводские значения приведены в таблице 5. Для параметров, доступных только для чтения в столбце "Заводское значение" указано "только чтение".

Описания параметров приведены в программе настройки, а также доступны в мобильном приложении "Топаз-инфо". Для скачивания мобильного приложения отсканируйте QR-код (для Android или для iOS) на странице 2 настоящего руководства и перейдите по ссылке.

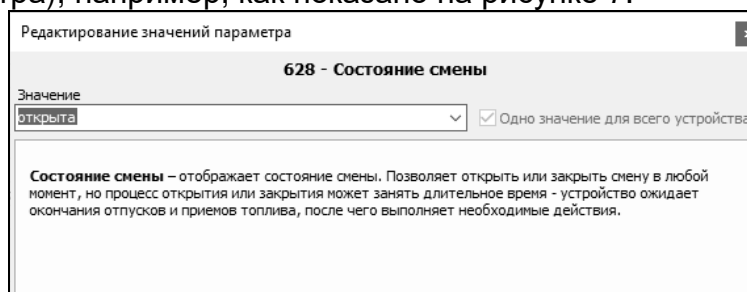
Таблица 5

| Код | Параметр | Возможные значения | Заводское значение |
|-------------------------------|---------------|--------------------|------------------------------------|
| Вкладка "Конфигурация" | | | |
| | Адрес стороны | 1 – 255 | см. рисунок 4 |
| | Адрес рукава | 1 – 255 | В данном исполнении не применяется |

| Код | Параметр | Возможные значения | Заводское значение |
|------------------------------|---|--|------------------------------------|
| | Режим работы рукава | отключен, включен | см. рисунок 4 |
| | Вид топлива | 0 – 99 | |
| Кнопка "Безопасность" | | | |
| 101 | Пароль администратора | 0 – 999999 | 123456 |
| Вкладка "Параметры" | | | |
| 52 | ID-номер | 1 – 4294967295 | только чтение |
| 53 | Номер релиза | 0 – 281474976710700 | |
| 54 | Проект | 0 – 65535 | |
| 55 | Вариант проекта | 0 – 65535 | |
| 104 | Доза до ПБ | отключена; включена | В данном исполнении не применяется |
| 110 | Минимальная доза отпуска, л | 0,01 – 2,55 | |
| 117 | Округление рублевой дозы | с недоливом; с переливом; математическое; со сдачей; без сдачи; с недоливом 106К; с переливом 106К | с переливом |
| 120 | Прямой пуск | тип 1 – тип 3, запрещен | В данном исполнении не применяется |
| 122 | Суммарный аварийный литровый счетчик | от 0 до 999999999,99 | только чтение |
| 123 | Суммарный литровый счетчик | от 0 до 999999999,99 | |
| 124 | Цена топлива, руб. | 0 – 99,99 | В данном исполнении не применяется |
| 125 | Системные дата и время (формат даты: день-месяц-год, формат времени: часы-минуты-секунды) | дата:от 1-1-2000 до 31-12-2099, время:от 00-00-00 до 23-59-59 | только чтение |
| 129 | Тайм-аут разрешения налива, с | 1 – 999 | В данном исполнении не применяется |
| 385 | Температура внутри устройства | 0 – 299; включить датчик; датчик отключен | |
| 445 | Формат цены колонки | 4-0; 3-1; 2-2 | |
| 446 | Формат стоимости колонки | 7-0; 6-1; 5-2; 4-3 | |
| 477 | Формат объема колонки | 5-0; 4-1; 3-2 | |
| 479 | Тайм-аут разрешения долива | 0 – 999 | |
| 481 | Прямой пуск ЭЦТЖ | отключен; включен | |
| 503 | Сумма денег в сейфе | числовое значение | только чтение |
| 504 | Число купюр в сейфе | | |
| 506 | Счетчик неудавшихся попыток входа в режим администратора | числовое значение | только чтение |
| 507 | Название устройства | | |
| 549 | Тайм-аут отсутствия питания, с | 1 – 999 | 300 |
| 550 | Ошибка купюроприемника | 0 – 255 | только чтение |
| 551 | Максимальное количество купюр в сейфе | 1 – 99999999 | 1000 |
| 560 | Причина останова отпуска | числовое значение | только чтение |
| 564 | Уровень логирования | полное; отладочное; команды и ошибки; все ошибки; только критические ошибки; отключено | отладочное |
| 586 | Карта администратора № 1 | 0 – 99999999 | 0 |
| 628 | Состояние смены | закрыта; открыта | открыта |

| Код | Параметр | Возможные значения | Заводское значение |
|------|--|---|---|
| 629 | Время следующего автоматического открытия смены | 01.01.2000 00:00:00 – 31.12.2099 23:59:59 | – |
| 630 | Продолжительность смены, открытой автоматически, ч | 1 – 24; отключено | 24 |
| 665 | Адрес терминала | 1 – 65535 | 1 |
| 689 | Адрес для отправки СМС | <i>текстовое значение</i> | api.infosmska.ru/interfaces/SendMessages.ashx |
| 690 | Пароль для отправки СМС | <i>текстовое значение</i> | – |
| 691 | Логин для отправки СМС | <i>текстовое значение</i> | – |
| 692 | Имя отправителя СМС | <i>текстовое значение</i> | SMS |
| 695 | Полное название устройства | <i>текстовое значение</i> | <i>только чтение</i> |
| 781 | Минимальная рабочая температура устройства, °С | от -99 до +99 | - 5 |
| 782 | Максимальная рабочая температура устройства, °С | от -99 до +99 | 40 |
| 827 | Расширенная ошибка устройства | <i>числовое значение</i> | <i>В данном исполнении не применяется</i> |
| 864 | Опрос расширенных параметров | отключен; включен | |
| 957 | Признак карты лояльности | <i>текстовое значение</i> | – |
| 1005 | Тайм-аут ожидания ответа, с | 1 – 60 | 30 |
| 1018 | Сервер исходящей почты | <i>текстовое значение</i> | – |
| 1019 | Адрес электронной почты терминала | | – |
| 1020 | Пароль электронной почты терминала | | – |
| 1022 | Адрес получателя электронной почты | | – |
| 1023 | Тема письма электронной почты | | – |
| 1057 | Очередь документов для ОФД | 1 – 65535; не ограничена | 20 |
| 1079 | Карта техпролива | <i>числовое значение</i> | – |
| 1145 | Штрих-код администратора | | 0000111122223333 |
| 1148 | Карта перезагрузки | | – |
| 1173 | Способ приема наличных | через купюроприёмник; через оператора | через купюроприёмник |
| 1191 | Тайм-аут корректировки учета остатка, с | 1 – 600 | 60 |
| 1200 | Голос озвучивания | выключена; Oksana; Ermil | Oksana |
| 1205 | IP-адрес подключенного блока ввода\вывода | <i>числовое значение</i> | – |
| 1211 | Влажность внутри устройства, % | 0 – 100 | <i>только чтение</i> |
| 1238 | Место хранения логов устройства | <i>текстовое значение</i> | – |
| 1239 | Путь к архиватору логов | <i>текстовое значение</i> | "c:\Program Files\7-Zip\7z.exe" a -mx1 -r0 -y -mmt2 -bb0 -sdel' |
| 1403 | Поддержка карт со штрихкодом | отключено, включено | отключено |
| 1404 | Разрешать скидки | при любом способе оплаты; кроме оплаты по банковским картам | при любом способе оплаты |

6.4 Провести регистрацию сервисных карт: администратора, техпролива и перезагрузки. Для этого необходимо считать их коды через считыватель. Затем ввести их в соответствующие параметры. Коды параметров 586, 1079, 1148.

ВНИМАНИЕ! Код карты администратора считывается как шестнадцатеричное число (HEX), а в параметр 586 необходимо вводить десятичное (DEC). Порядок действий для регистрации карты администратора:

- получить код карты;
- запустить калькулятор (стандартный ОС "Windows");
- переключиться в режим "Программист";
- нажать кнопку HEX (шестнадцатеричная система);
- ввести код карты;
- нажать кнопку DEC (десятичная система);
- полученное число ввести в значение параметра 586.

6.5 Настройка входов и выходов сигнализации "ОВЕН".

На вкладке "Входы/выходы" (рисунок 8) имеется возможность изменения назначения входных и выходных цепей. В окне отображаются три вкладки: "Промкомп", "144-22-01" и "ОВЕН МК210-301", в каждой из них устройства, подключаемые к разъемам терминала.

Для переназначения надо сделать двойной клик левой кнопкой мыши по прямоугольнику с названием изменяемого устройства, его цвет изменится на зеленый. В списке слева найти желаемую функцию и дважды кликнуть по ее названию левой кнопкой мыши. Для применения изменений по окончании настройки нажать последовательно "Записать конфигурацию" и "Проверка конфигурации". Для восстановления исходной конфигурации использовать кнопку "Заводские настройки".

Также "Входы/выходы" можно инвертировать, для этого необходимо щелкнуть правой кнопкой мыши по прямоугольнику с названием изменяемого устройства и нажать "Инвертировать". Инвертированный прямоугольник, с выбранным устройством, будет иметь фиолетовый цвет.



Рисунок 8

6.6 Настройка кошельков

Необходимо для каждого вида топлива, заданных рукавам на вкладке "Конфигурация", сопоставить вид топлива и название кошелька в базе данных "Топаз-Офис" (рису-

нок 9). Название кошелька должно соответствовать виду топлива и будет отображаться в процессе задания заказа на терминале.

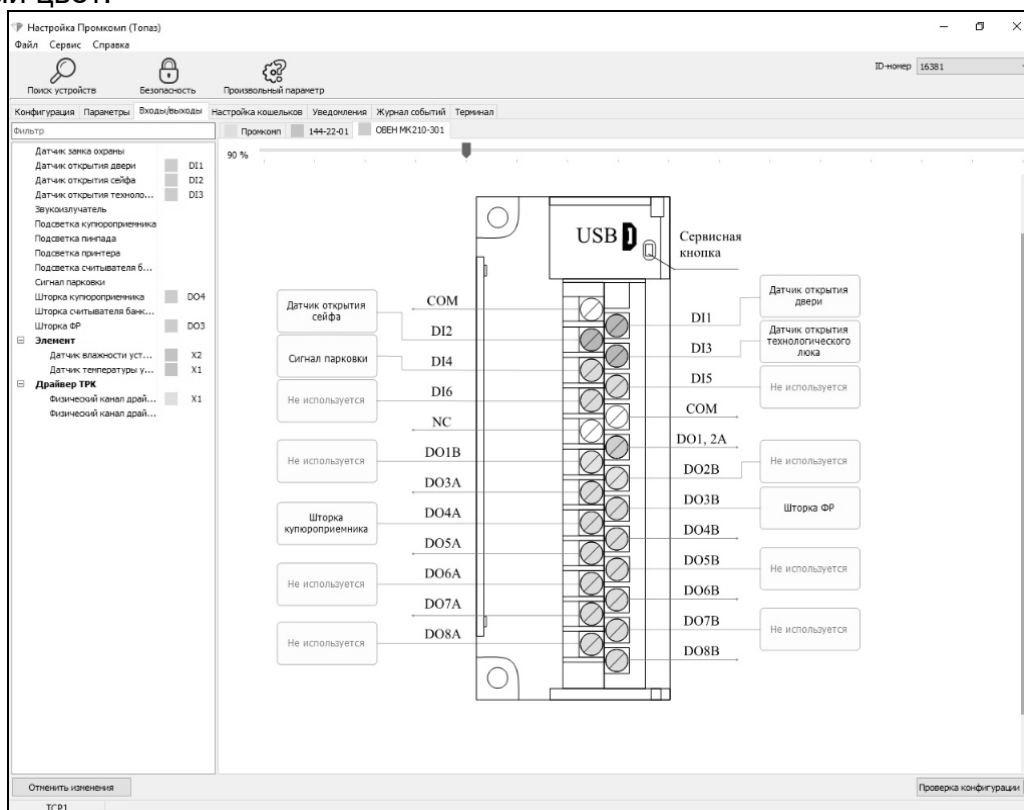
Полное название вида топлива печатается на чеке, если в этом поле ничего не указано, будет печататься название кошелька. Также есть возможность выбрать цвет, которым будет выделен вид топлива, при работе с терминалом. Настраивать поле "Цены" не нужно, их значение будет браться из "Топаз-АЗС".



Рисунок 9

6.7 Настройка уведомлений

На вкладке "Уведомления" программы производится настройка рассылки СМС-уведомлений о событиях: "Отключение/включение устройства", "Ошибка устройства", "Купюра принята", "Денежный ящик заполнен на 80%", "Денежный ящик заполнен на 90%", "Денежный ящик заполнен на 99%", "Инкассация", "Заканчивается свободное место на диске", "Подготовка к выключению", "Заканчивается термобумага", "Очередь документов для отправки ОФД заполнена на 50%", "Изменилось состояние смены на терминале", "Критическая ошибка" (см. рисунок 10).

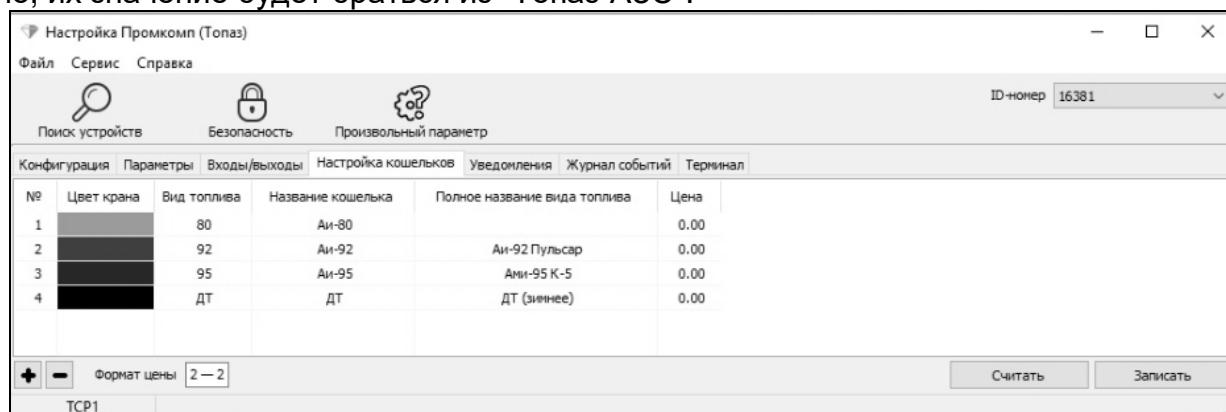

Рисунок 10

В поля справа ввести номера телефонов в поля "Телефон 1" и "Телефон 2". В таблице отметить событие и номер телефона, на который будет отправляться СМС с текстом уведомления о событии. Поле "Телефон 3" используется для отправки уведомления по электронной почте, соответственно при этом номер телефона указывать не требуется. Кнопкой "Записать все" производится запись в устройство всех введенных данных. Дополнительно все события сохраняются в журнале событий.

6.8 Настройка громкости

Регулировка громкости воспроизведения звуковых оповещений осуществляется при помощи регулятора громкости аудиокolonок (рисунок 11). Для доступа к регулятору необходимо открыть технологический люк.

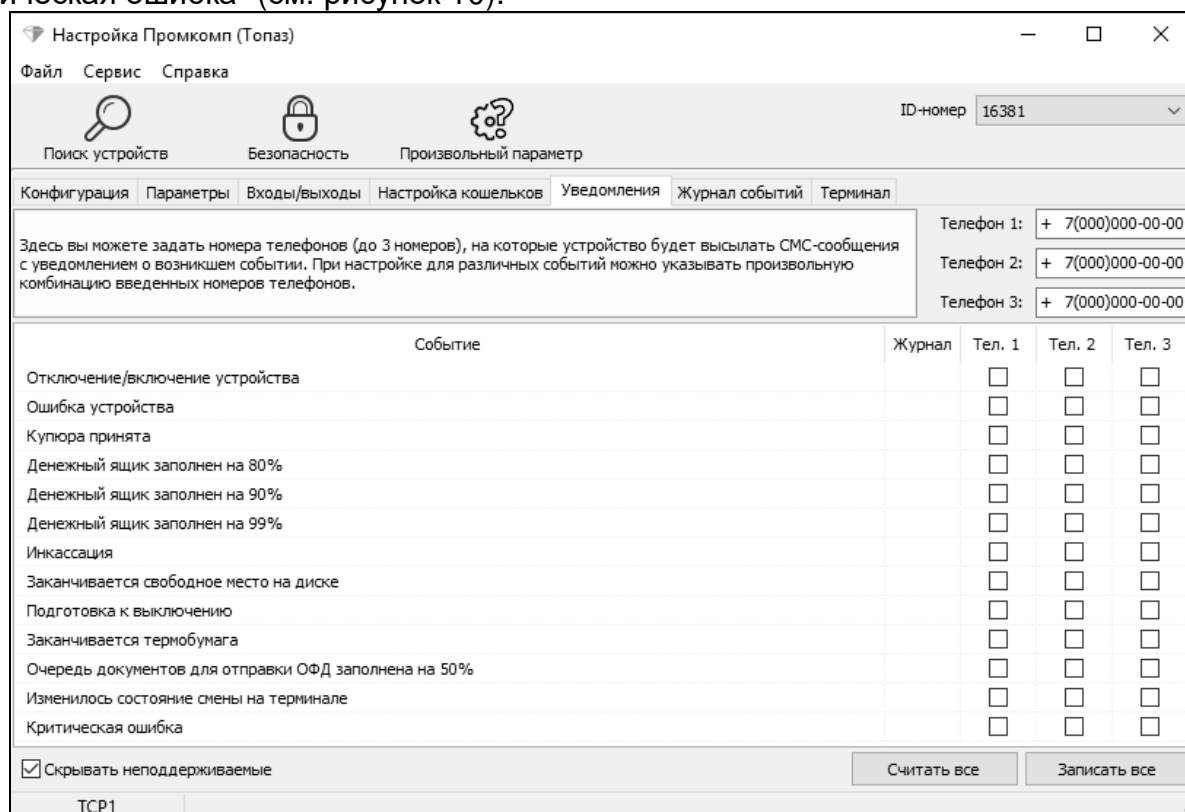
Регулятор громкости



Рисунок 11

7 Порядок работы

7.1 Основное условие для начала работы – совпадающая конфигурация (адрес стороны, код топлива) в терминале и "Топаз-АЗС", а так же наличие кошельков для всех используемых видов топлива и соответствие их названий в конфигурации терминала и "Топаз-АЗС".

7.2 Когда терминал готов к работе на мониторе отображается главный экран с приглашением выбора стороны ТРК (рисунок 12) – это свободное состояние терминала.



Рисунок 12

Терминал переходит в это состояние при отсутствии действий пользователя в течение 30 секунд. Возврат в свободное состояние не будет производиться в следующих случаях:

- были приняты деньги от клиента, а формирование заказа не завершено;
- если требуется действие от клиента (например, забрать карту или чек).

7.3 Дополнительные функции на главном экране.

На главном экране есть дополнительные функции "Информация о карте" и "Чек/возврат".

При выборе функции "Информация о карте" отобразится экран с предложением поднести карту. После поднесения карты отобразится экран содержащий информацию по ней. Код и название карты; назначенный размер лимита и срок его действия, остаток по

выбранному виду топлива, а для дисконтных карт – условия предоставления скидки (текущей и при наличии следующей).

При выборе функции "Чек/возврат" будет предложено поднести чек. В зависимости от условий, могут быть отображены операции, описанные в таблице 6.

Таблица 6

| Операция | Условие доступа | Действие |
|-----------------------------|---|---|
| Возврат на банковскую карту | По предъявленному чеку заказ был по банковской карте и на чеке имеется остаток (налив был выполнен не полностью) | Отправляется запрос для возврата остатка чека на банковскую карту |
| Продолжение налива | ТРК находится в состоянии "Останов" и заказ производился по предъявленному чеку | Будет отправлена команда долива на СУ, а от нее на ТРК |
| Печать квитанции | Всегда (кроме случаев доступности "Печать чека возврата") | Печатается квитанция отпуска топлива, которая включает сумму заказа, налитый объем, остаток и общую информацию о заказе |
| Печать чека возврата | По завершению заказа не был напечатан чек возврата вручную и автоматически по тайм-ауту, настроенным параметром 1191 "Тайм-аут корректировки учета остатка" | Выполняет печать чека возврата |

7.4 Порядок подготовки заказа "За наличные"

На главном экране выбрать сторону со статусом "Свободна". На появившемся экране выбрать вид топлива, а затем способ оплаты "Наличные или чеки" (рисунок 13).



Рисунок 13

Отобразится экран внесения наличных (рисунок 14). На данном экране пользователю предлагается внести оплату денежными банкнотами. При их внесении в купюроприемник на экране будет отображаться общая внесенная сумма и объем топлива, который будет отпущен на внесенную денежную сумму. Так же на экран выводится справочная информация – выбранный вид топлива и его цена в правом верхнем углу.

Примечание – скидка "0,19" (меняется в зависимости от суммы заказа) отображается из-за настройки параметра 117 "Округление рублевой дозы", заводское значение "с переливом".

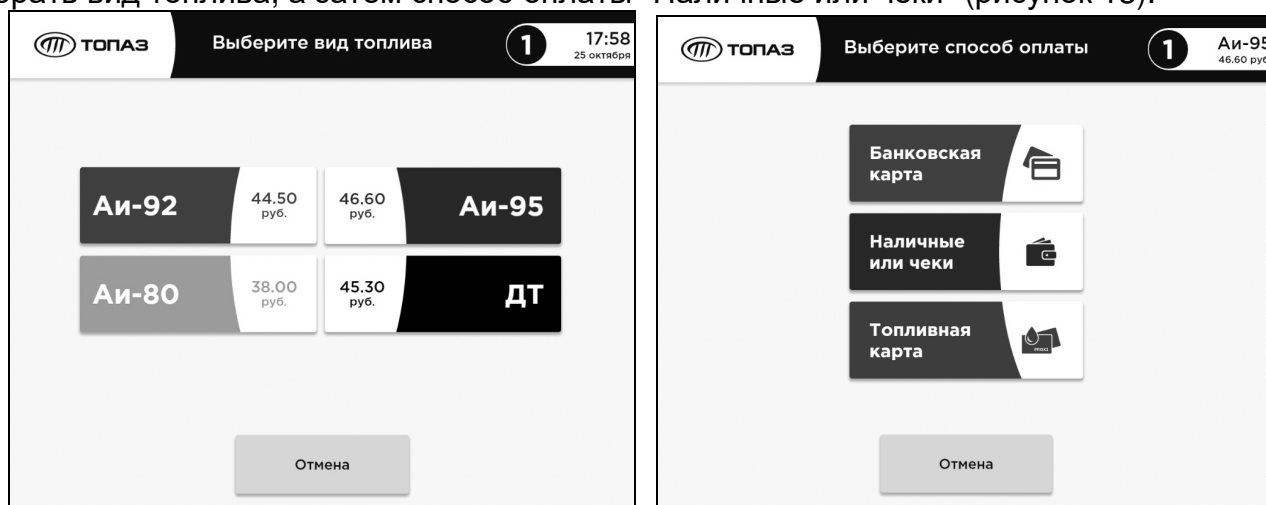

Рисунок 14

При наличии дисконтной карты у клиента есть возможность получить по ней скидку, поднеся карту к окну считывателя карт. При этом, если условия предоставления скидки выполнены, изменится цена топлива, в окне "Скидка" отобразится ее сумма, а вместо надписи приглашения поднести карту отобразится код предъявленной дисконтной карты.

Примечание – Дисконтная карта предварительно должна быть зарегистрирована в ПО "Топаз-Офис".

Для продолжения формирования заказа нажать кнопку "Продолжить". Появится экран с предложением получить электронный чек на телефон или электронную почту (рисунок 15). Отправление электронного чека является услугой ОФД, терминал лишь сообщает ККТ, что его запросили. Выберите удобный способ или нажмите "Пропустить", если это не нужно.

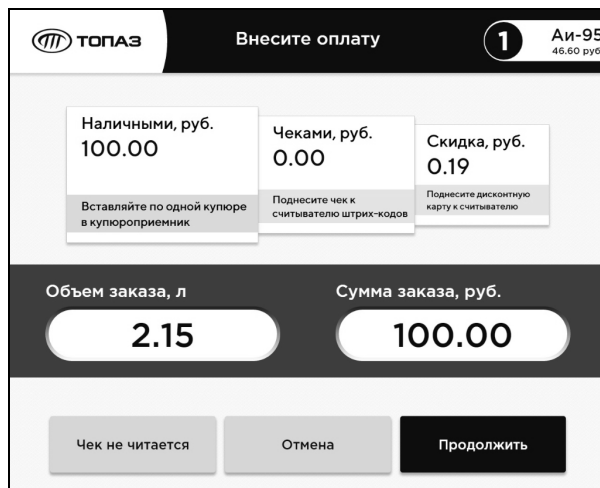

Рисунок 15

При выборе "На электронную почту" или "На телефон" отобразится необходимая клавиатура, введите данные (рисунок 16) и нажмите "Продолжить". Печатается чек заказа, после его изъятия заказ переходит на колонку.

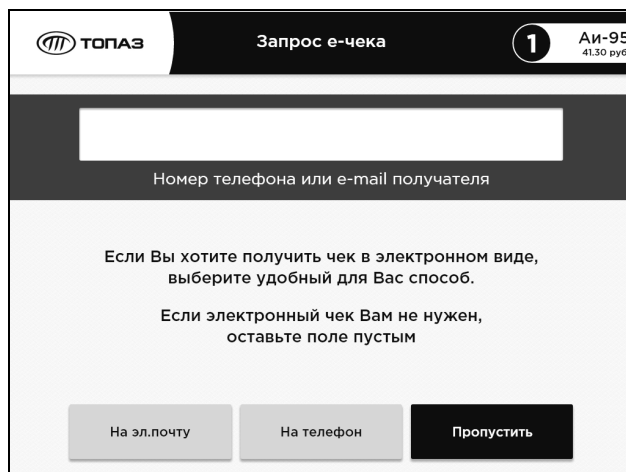

Рисунок 16

7.5 Порядок подготовки заказа "По банковской карте"

Действовать, как описано в п. 7.4, при выборе способа оплаты нажать кнопку "Банковская карта". Далее появится экран ввода дозы (рисунок 17).

The screenshot shows two versions of the 'Заказ по банковской карте' screen. The left version shows an amount of 100 rubles and a volume of 2.43 liters. The right version shows a volume of 30 liters and a total amount of 1398.00 rubles. Both screens feature a numeric keypad and a list of payment options: 'Поднесите чек к считывателю штрих-кодов', 'Чеками 0.00 руб.', 'Поднесите дисконтную карту к считывателю', 'Скидка 0.36 руб.' (left) or '0.00 руб.' (right), and 'Итого К списанию 100.00 руб.' (left) or '1398.00 руб.' (right). A 'Продолжить' button is visible at the bottom right of each screen.

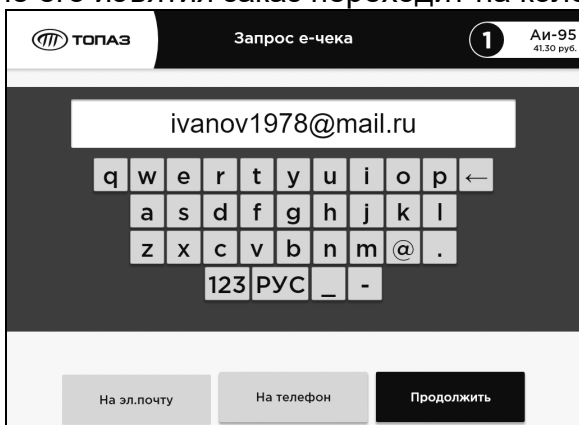
Рисунок 17

С экранной клавиатуры необходимо ввести сумму или объем заказа, используя переключатель "руб./л". Так же на экран выводится справочная информация – номер ТРК, выбранный вид топлива, его цена и сумма к списанию. Так же при наличии дисконтной карты у клиента есть возможность получить по ней скидку, поднеся карту к окну считывателя карт. При этом, если условия предоставления скидки выполнены, изменится цена топлива и отобразятся код предъявленной дисконтной карты, сумма с чеков и скидка.

Для продолжения нажать кнопку "Продолжить". По появлению приглашения на экране терминала вставить или поднести банковскую карту к бесконтактному считывателю. Ввести ПИН-код с клавиатуры ввода пароля банковских карт и нажать кнопку "Ввод", по приглашению на экране извлечь банковскую карту (рисунок 18).

ВНИМАНИЕ! Для оплаты по банковским картам необходимо наличие стабильной связи с сетью интернет. Если у держателя карты установлен лимит до достижения которого ввод ПИН-кода не требуется, то запроса на его ввод не будет.

The screenshot shows the 'Введите ПИН-код' screen. It features a large white input field for the PIN code. Below the field, it displays 'Сумма к списанию: 1398.00 руб.'. The screen contains the following text: 'Для подтверждения нажмите "Ввод"', 'В целях безопасности при вводе ПИН-кода рекомендуется прикрывать клавиатуру свободной рукой', and 'Для отмены операции нажмите клавишу "Отмена" на клавиатуре'. The top bar shows the 'ТОПАЗ' logo, the title 'Введите ПИН-код', a '1' in a circle, and the card details 'Аи-95 46.60 руб.'.

Рисунок 18

ВНИМАНИЕ! После трех попыток ввода неверного ПИН-кода банковская карта изымается у владельца и помещается в отсек для хранения удержанных банковских карт. Для доступа к этому отсеку необходимо открутить фиксирующий винт и выдвинуть вперед считыватель банковских карт.

После этого появится экран с предложением получить электронный чек на телефон или email, выбрать необходимую операцию. Распечатается чек заказа, колонка перейдет в состояние готовности к наливу.

7.6 Использование остатка с предыдущей заправки

При наличии чека с предыдущей заправки, по которой топливо не было получено полностью (имеется ненулевой остаток), можно использовать остаток средств для оплаты следующих заказов. Вносить оплату при данной операции необязательно. Для этого на экранах "Оплата наличными" и "Оплата банковской картой" поднести чек к считывателю штрих-кодов. Если считывание по каким-либо причинам не удастся, можно ввести его цифровой код с экранной клавиатуры, нажав кнопку "Чек не читается". Остаток средств чека будет добавлен к внесенной сумме. При наличии нескольких таких чеков, можно использовать оставшиеся на них средства, поочередно выполняя вышеописанные действия для каждого чека.

7.7 Порядок подготовки заказа "Топливная карта"

Действовать, как описано в п. 7.4, при выборе способа оплаты нажать "Топливная карта". После появления приглашения поднесите карту к окну считывателя карт. Если карта не существует в базе данных ПО "Топаз-Офис", то вместо этого экрана выводится информационное сообщение об ошибке. Далее появится экран ввода дозы (рисунок 19).

С экранной клавиатуры необходимо ввести требуемый объем топлива. Так же на экран выводится справочная информация – номер карты, ее наименование и доступный остаток лимита по данному виду топлива. Справа сверху указывается номер ТРК и выбранный вид топлива.

The screenshot shows a terminal interface for fuel card payment. At the top, the logo 'ТОПАЗ' and the title 'Оплата топливной картой' are visible. A status bar on the right shows '1' and 'Аи-92 безнал'. The main display area shows 'Объем, л' with a value of '100' and 'Остаток, л' with a value of '100'. Below this, there are fields for 'Код карты' (124) and 'Владелец' (Иванов А.А.). To the right is a numeric keypad with buttons for digits 1-9, 0, and 'Удалить'. At the bottom, there are two buttons: 'Отмена' and 'Продолжить'.

Рисунок 19

Для продолжения нажать кнопку "Продолжить". После этого печатается чек заказа, после его изъятия колонка переходит в состояние готовности к наливу.

7.8 Изменение вида топлива после оплаты

Для изменения вида топлива после оплаты заказа необходимо:

- отменить текущий заказ и дождаться его сброса в СУ (настраивается в LocalSettings.ini, см.п.5.12);
 - начать формирование нового заказа;
 - выбрать необходимый вид топлива;
 - выбрать способ оплаты "Наличные или чеки";
 - поднести чек с предыдущего заказа (который был отменен);
- завершить формирование заказа.

7.9 Для сервисного обслуживания терминала в устройстве предусмотрено "Сервисное меню" (рисунок 20). Войти в него можно:

- с помощью специального жеста – дважды нарисовать круг на экране терминала;
- с помощью карты администратора;
- по чеку со специальным штрих-кодом, код которого должен соответствовать значению параметра 1145 "Штрих-код для входа в панель администратора".

Далее необходимо ввести пароль администратора.



Рисунок 20

ВНИМАНИЕ! Вход в "Сервисное меню" возможен, только если параметру "Пароль администратора" присвоено значение, отличное от "0", если параметру будет присвоено значение "0", терминал выдаст ошибку "Режим отключен".

7.10 Описание назначения пунктов меню:

7.10.1 **Фискальный регистратор** содержит подменю:

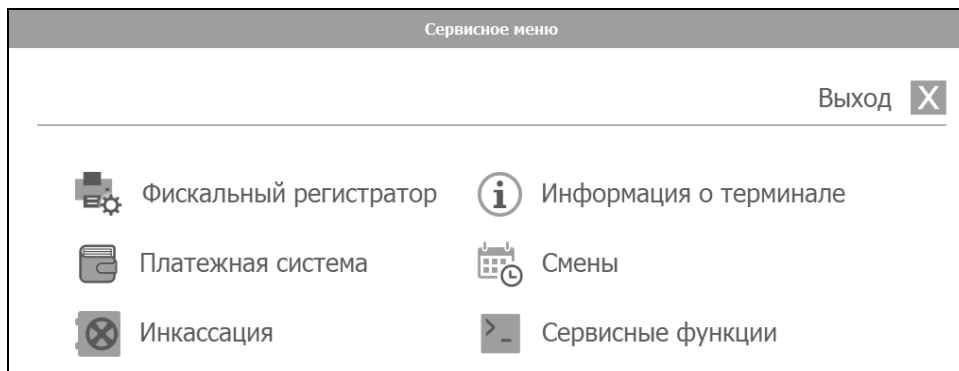
– **Проверка печати чека** – в случае критической ошибки ФР терминал передает заказ на выполнение, а после этого блокируется. Чтобы сбросить ошибку ККТ и разблокировать работу терминала, необходимо выбрать данный пункт меню. При успешной печати чека терминал будет разблокирован;

– **Отчеты:**

- **Печать сменных отчетов из РПКУ.** При закрытии смены ККТ, автоматически создается сменный отчет и сохраняется в память ККТ. Данный пункт меню позволяет распечатать сохраненные сменные отчеты, которые не были ранее распечатаны. После печати отчета, повторная печать отчета из РПКУ становится невозможной;
- **Печать промежуточного отчета (x-отчет)** – печать отчета о количестве продаж и сумме полученной за них выручки, который может быть снят в течение смены. X-отчет может быть сформирован несколько раз по желанию пользователя. Обычно используется для текущего контроля состояния кассовой смены. Снятие X-отчета не влечет за собой закрытие смены;
- **Закрытие смены (z-отчет)** – операция закрытия смены и печать Z-отчета выполняется для того, чтобы зафиксировать результаты работы, накопленные за кассовую смену.

– **Внесение денежных сумм и Выплата** – позволяют зарегистрировать операции, не связанные с продажами, аннулированиями или возвратами. "Внесение денежных сумм" увеличивает наличность в кассе, а "Выплата" – уменьшает. Кроме того, каждая из этих операций увеличивает содержимое денежного регистра, соответствующий операционный регистр и сквозной номер документа;

– **Неподтвержденные ОФД документы** – отображает количество не обработанных ОФД (оператором фискальных данных) документов;

– **Фискальный документ по номеру** – при введении номера находит фискальный документ;

– **Чек коррекции** – позволяет сформировать чек коррекции в случаях, определенных 54-ФЗ "О применении контрольно-кассовой техники" 2003;

– **Синхронизировать время ККТ** – выполнить данную команду возможно только при закрытой смене.

7.10.2 **Платежная система** - в данном разделе отображается состояние платежной системы и счетчик удержанных карт. Удержанные банковские карты изымаются из терминала обслуживающим персоналом, а счетчик сбрасывается вручную.

7.10.3 **Инкассация** – проводится при извлечении денежных банкнот из накопителя купюроприемника. На экране отображается сумма банкнот в накопителе, их количество и купюрная опись.

ВНИМАНИЕ! До извлечения банкнот необходимо нажать на кнопку "Инкассация", значения счетчиков обнулятся и напечатается чек инкассации.

Для извлечения денежных банкнот необходимо:

- открыть лицевую дверь;
- достать сейф, потянув его на себя;
- открыть крышку сейфа и извлечь банкноты;
- после изъятия банкнот закрыть крышку сейфа, установить его на место и закрыть лицевую дверь.

7.10.4 **Информация о терминале** – содержит информацию о терминале: ID-номер, номер лицензии Windows, версия ПО терминала и версия ядра, значения датчиков температуры и влажности, а так же очередь неотправленных документов в ОФД.

7.10.5 **Смены** – просмотр текущего состояния смены, а так же отображение на мониторе и печать отчетов по сменам за период. Начало и конец периода вводятся пользователем с экранной клавиатуры.

7.10.6 **Сервисные функции** содержит подменю:

– **Удаленное управление.** Позволяет запустить или остановить дистанционное управление через клиент TeamViewer (требуется обязательного подключения к интернету). Используется для удаленной настройке терминала. После удаленного обслуживания требуется:

- запустить диспетчер задач (см.п.7.11);
 - закрыть программу-браузер "Explorer.exe";
 - восстановить опцию "Поверх всех окон" (см.п.7.11).
- **Проводник Windows** – запуск окна проводника Windows для сервисных функций.
- **Панель управления Windows** – запускает панель управления на компьютере.
- **Выключение терминала** содержит пункты: Выключение питания и Перезагрузка.

7.11 Сочетания клавиш

В некоторых случаях может оказаться необходимым подключить внешнюю клавиатуру в свободный USB-порт ВПК. Сервисные сочетания клавиш внешней клавиатуры приведены в таблице 7.

Таблица 7

| Сочетание клавиш | Действие |
|------------------|--|
| F1 | Открыть окно логов |
| F10 | Открыть сервисное меню |
| F11 | При использовании на главном экране – выключение/включение режима "Поверх всех окон"; При использовании на экране служебной программы Guard – показать/скрыть пользовательский интерфейс |
| Alt+Tab | Переключение между окнами/процессами |
| Ctrl+Shift+Esc | Запустить диспетчер задач |

7.12 Доступ к проводнику и панели управления

В главном окне программы нажать F11. Чтобы получить доступ к проводнику и панели управления, следует с помощью сочетания Alt+Tab переключиться на **Guard** (иконка с буквой "G" на синем щите) и нажать F11.

Guard – служебная программа, основное назначение которой - следить за работоспособностью терминала, из пользовательского интерфейса которой возможно:

- запустить проводник, открыть панель управления и выйти (будут закрыты guard, сервер и графическая оболочка);
- запустить проводник;
- открыть панель управления;
- выйти (будут закрыты guard, сервер и графическая оболочка).

7.13 Организация логирования работы и пути хранения файлов

При возникновении нештатной ситуации (возникновении ошибки, некорректном поведении и т.п.) необходимо зафиксировать время возникновения проблемы по часам ВПК и предоставить логи программ при обращении в отдел технической поддержки с подробным описанием проблемы.

Guard сохраняет логи в папке C:\Terminal\grd\Logs. Формат имени файлов: <дата>_<время>.txt. **Сервер** сохраняет логи в папке C:\Terminal\srv\logs. Имя файла содержит дату и время первой записи в этом файле.

7.14 Печать чеков возврата

В ситуациях предусмотренных законом выполняется печать чеков возврата. Чек возврата будет напечатан при неполном выполнении заказа:

- по запросу клиента (см.п.7.3);
- автоматически по настроенному тайм-ауту (параметр 1191 "Тайм-аут корректировки учета остатка");
- при ошибке задания заказа.

Печать чека возврата выполняется в двух экземплярах: "Чек возврата прихода" и "Чек прихода (с признаком "Зачисление на счет")".

При ошибке задания заказа фактически будет напечатано 3 экземпляра: "Чек прихода (продажи)", "Чек возврата прихода" и "Чек прихода (зачисления на счет)".

Данные чеки имеют одинаковый штрих-код и могут использоваться для следующих заказов на терминале.

7.15 Закрытие и запуск ПО терминала

Для закрытия ПО терминала необходимо:

- зайти в интерфейс Guard доступ к проводнику и панели управления (см.п.7.12);
- нажать клавишу "F11";
- нажать "Закрыть".

Для запуска ПО терминала необходимо:

- запустить файл "Guard.exe", расположенным в каталоге: "C:\Terminal\grd".

7.16 Распространенные ошибки

В случае возникновения ошибки терминал выводит на дисплей соответствующую информацию. Перечень ошибок приведен в таблице 8.

Таблица 8

| Описание | Варианты действий |
|---------------------------|---|
| Устройство не включается | Проверить правильность и наличие входного напряжения согласно схеме |
| Произвольные выключения | 1) Проверить входное напряжение согласно схеме; 2) Проверить входное напряжение на выходе контроля питания "ОВЕН" 3) Проверить исправность аккумуляторной батареи внешнего источника бесперебойного питания |
| Нет связи с оборудованием | 1) Проверить питание устройства и состояние соответствующего выхода "ОВЕН" (см.п.5.8.2); 2) Проверить наличие связи с помощью сервисных программ оборудования (этот выход должен быть отключен) |

| Описание | Варианты действий |
|---|--|
| Смена не открывается/ закрывается | <p>Операции со сменой производятся в несколько шагов. Узнать текущий шаг возможно в сервисном меню.</p> <p>1) Шаг: ФР</p> <ul style="list-style-type: none"> • Проблемы со связью, проверяются в разделе "Управление сменой" (должно быть состояние "связь установлена") • Ошибка устройства, необходимо выполнить печать пробного чека <p>2) Шаг: СУ</p> <ul style="list-style-type: none"> • Проблемы со связью, проверяются в разделе "Управление сменой" (должно быть состояние "связь установлена") • Зависший заказ, сбросить состояние сторон и рукавов в "Топаз-АЗС" |
| Отклонение времени на ФР | <p>Для синхронизации времени на ФР необходимо:</p> <ol style="list-style-type: none"> 1) закрыть смену на терминале; 2) настроить время на компьютере (при необходимости); 3 в разделе "Фискальный регистратор" выбрать пункт "Синхронизировать время ККТ"; 4) открыть смену* <p>* – при переводе времени вперед (время ФР: 12-00, текущее: 13-00) открыть смену сразу; при переводе времени назад (время ФР: 12-00, текущее: 11-00) выждать время, на которое было расхождение и после этого открыть смену</p> |
| Не найден электронный ключ Guardant | <ol style="list-style-type: none"> 1) Проверить в "Диспетчер устройств" наличие устройств с ошибкой 43. При обнаружении таких устройств восстановить работу USB (см.п.8.6) 2) Проверить индикацию на ключе и добиться постоянного свечения: <ul style="list-style-type: none"> • переподключить ключ; • переустановить драйвер ключей Guardant |
| Смена закрыта | <p>В разделе "Управление сменой" зафиксировать состояние смен для последующих решений и открыть смены вручную</p> |
| Сторона недоступна | <p><i>Причина:</i> нет свободных рукавов <i>Решение:</i> Дождаться завершения заказов на стороне. Если на стороне нет активных заказов и ошибка не сбрасывается в течение 30 секунд необходимо выполнить сброс вручную через "Топаз-АЗС"</p> <hr/> <p><i>Причина:</i> нет связи с "Топаз-АЗС" или смена закрыта. <i>Решение:</i> Проверить состояние смены и наличие связи с СУ в разделе "Управление сменой". В зависимости от проблемы восстановить связь или открыть смену</p> |
| Литровая (или рублевая) доза меньше минимальной или больше максимальной | <p>Корректно задать заказ, который не превышает установленный лимит (задается в "Топаз-АЗС")</p> |
| Регистрация по несуществующему виду оплаты | <p>Добавить недостающие виды оплаты в "Топаз-АЗС" (см.п.5.12)</p> |
| Не записываются параметры в "ОВЕН" | <p>Обновить прошивку "ОВЕН"</p> |

| Описание | Варианты действий |
|---|---|
| Не печатается текст на чеке | Правильно установить чековую ленту (см.п.5.5) |
| При выборе оплаты недоступна функция "Банковские карты" | 1) Проверить наличие связи с интернетом, перезагрузиться; 2) Если не помогло, проверить доступность ПИН-пада в диспетчере устройств (наличие ошибки 43, см.п.8.6) |
| При выборе оплаты недоступна функция "Наличные или чеки" | Восстановить связь с купюроприемником (см. варианты действий "Нет связи с оборудованием") |
| Не сработала команда "Продолжить налив" | Такое возможно, если заказ был сброшен СУ по тайм-ауту. Необходимо заново провести процедуру заказа. |
| При предъявлении неиспользуемого чека выдает ошибку "Несуществующий или погашенный чек" | 1) Если заказ был завершен недавно, необходимо дождаться его регистрации (при правильной работе не более 2-3 минут); 2) Проверить наличие связи между "Топаз-АЗС" и "Топаз-Офис", при необходимости восстановить ее (перезапустить ПО или сбросить ошибку); 3) Если по данному заказу уже был налив с последующей заправкой |
| Терминал заблокирован из-за ошибки ФР | Напечатать пробный чек из сервисного меню (см.п.7.10.1) |
| Во время инкассации возникла ошибка "Недостаточно наличных в кассе" | Произошла рассинхронизация с данными ККТ. Для восстановления работы необходимо: 1) сбросить ошибку ФР (печать пробного чека, см.п.7.10.1); 2) обнулить остаток в кассе в сервисном меню (см. п. "Выплата" 7.10.1) |
| Купюроприемник возвращает банкноту при оплате или недоступен ввод желаемой дозы с клавиатуры (ограничивается меньшей) | Возникает при отсутствии в емкости достаточного объема топлива. Выполнить прием топлива в емкость |
| Периодическое появление звукового сигнала от ПИН-пада | Платежная система (Сбербанк) не может выполнить сверку итогов. Для устранения необходимо: 1) Проверить наличие интернета; 2) Если связь с интернетом стабильна, обратиться в отдел технической поддержки "Сбербанк" |
| Не открываются шторки/не работает контроль питания | 1) Проверить настройку "входов/выходов" (см.п.6.5); 2) Проверить настройку параметра 1205 "IP-адрес подключенного блока ввода\вывода", его значение должно соответствовать настроенному в п.5.8.1 |

Если рекомендации в таблице не помогли устранить проблему, сообщить в отдел технической поддержки "Топаз-сервис" для последующего решения. Необходимо предоставить логин, информацию о проблеме и удаленный доступ.

8 Техническое обслуживание

8.1 Техническое обслуживание терминала должен производить обслуживающий персонал, который имеет опыт:

- в обслуживании компьютеров под управлением ОС "Windows";
- в настройке локальных сетей и устройств.

8.2 Регулярное техническое обслуживание устройства способствует высокому качеству работы и долгому сроку службы изделия. В таблице 9 приведены операции по обслуживанию с указанием их периодичности.

ВНИМАНИЕ! Перед техническим обслуживанием аппаратной части устройство должно быть обесточено.

Таблица 9

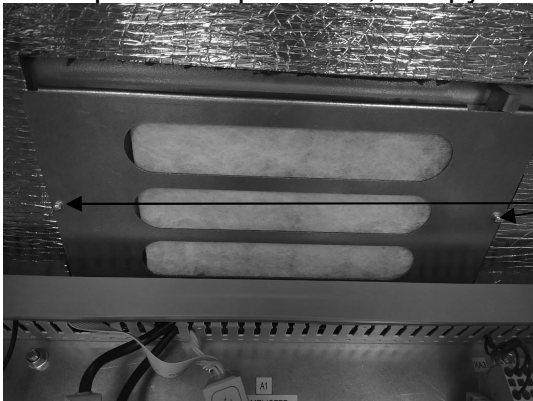
| Периодичность | Список операций |
|-----------------------------|---|
| Ежедневно в начале смены | Очистить лицевую панель чистой хлопковой льняной тканью, смоченной в дистиллированной воде |
| Каждые 6 месяцев | <p>1) Не ворсистой сухой тканью очистить внутреннюю часть терминала</p> <p>2) Заменить воздушный фильтр нижней вентиляционной задвижки:</p> <ul style="list-style-type: none"> • открыть лицевую дверь; • снять вентиляционную задвижку, которая находится в нижней части терминала под купюроприемником, выкрутив 2 винта крепления, слева и справа от вентиляторов (рисунок 21);  <p style="text-align: center;">Рисунок 21</p> <ul style="list-style-type: none"> • заменить фильтр (1 комплект фильтров входит в комплект поставки); • установить вентиляционную задвижку и закрепить при помощи винтов; • закрыть лицевую дверь <p>3) Заменить воздушный фильтр верхней вентиляционной задвижки:</p> <ul style="list-style-type: none"> • открыть технологический люк; • снять вентиляционную задвижку, которая находится под крышей терминала, выкрутив 2 винта крепления (рисунок 22);  <p style="text-align: center;">Рисунок 22</p> <ul style="list-style-type: none"> • заменить фильтр (1 комплект фильтров входит в комплект поставки); • установить вентиляционную задвижку и закрепить при помощи винтов; • закрыть технологический люк |
| Каждые 12 месяцев | Подтянуть все винтовые клеммные соединения терминала |

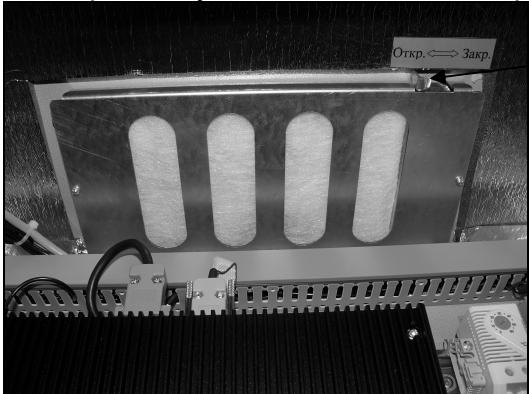
| Периодичность | Список операций |
|-----------------------------|---|
| <p>Перед зимним сезоном</p> | <p>1) Закрывать нижнюю вентиляционную решетку:</p> <ul style="list-style-type: none"> • открыть лицевую дверь; • вентиляционную задвижку, которая находится в нижней части терминала под купюроприемником передвинуть в положение "Закр." (рисунок 23)  <p style="text-align: center;">Рисунок 23</p> <ul style="list-style-type: none"> • закрыть лицевую дверь <p>2) Закрывать верхнюю вентиляционную решетку:</p> <ul style="list-style-type: none"> • открыть технологический люк; • задвижку вентиляционной решетки на крыше терминала передвинуть в положение "Закр." (рисунок 24)  <p style="text-align: center;">Рисунок 24</p> <ul style="list-style-type: none"> • закрыть технологический люк <p>3) Проверить работу обогрева</p> |
| <p>После зимнего сезона</p> | <p>1) Открыть нижнюю вентиляционную решетку:</p> <ul style="list-style-type: none"> • открыть лицевую дверь; • вентиляционную задвижку, которая находится в нижней части терминала под купюроприемником передвинуть в положение "Откр." (рисунок 20); • закрыть лицевую дверь <p>2) Открыть верхнюю вентиляционную решетку:</p> <ul style="list-style-type: none"> • открыть технологический люк; • задвижку вентиляционной решетки на крыше терминала передвинуть в положение "Откр." (рисунок 21); • закрыть технологический люк <p>3) Проверить работу вентиляции</p> |

8.3 Резервное копирование

Резервное копирование необходимо для оперативного восстановления работы комплекса в случае непредвиденных ситуаций.

Внимание! Резервное копирование и обновление прошивки производить при не запущенном ПО терминала (см.п.7.15).

Резервное копирование баз данных терминала – Сохранить копии файлов "save.db3" и "orders" из папки ядра "C:\Terminal\srv". Производить при редактировании параметров.

Резервное копирование каталога терминала – Сохранить копию каталога "C:\Terminal". В случае отсутствия проблем, при копировании рекомендуется исключить каталоги с логами. Производить перед обновлением прошивки или не реже одного раза в месяц.

8.4 Обновление прошивки

После обновления сохраняется вся пользовательская информация (параметры, отчеты и прочее). Однако рекомендуется сохранять образ настроек, с помощью программы "Настройка Топаз (универсальная)".

Предусмотрены два способа обновления ПО:

- Перетаскивание файла прошивки на "Update.exe", для этого необходимо:
 - перенести файл прошивки на "Update.exe", расположенный в папке Guard'a;
 - нажать кнопку "Выполнить обновление", далее – "Ок".
- обновление с использованием флешки, для этого необходимо:
 - подключить USB-носитель с файлом прошивки к промкомпьютеру. Файл прошивки должен быть в корне и иметь расширение ".tpz";
 - запустить Guard;
 - нажать кнопку "Выполнить обновление", далее – "Ок";

Первый вариант предпочтителен, возможно удаленное обновление. Возврат на предыдущую версию производится, если после обновления наблюдаются проблемы в работе. Файл предыдущей версии находится в каталоге "C:\Terminal" и имеет расширение ".bkp".

Повторная установка текущей версии, производится при повреждении файлов. Файл текущей версии находится в каталоге "C:\Terminal" и имеет расширение ".tpz".

8.5 Техническое обслуживание ККТ, купюроприемника и оборудования для банковских карт должен производить обученный персонал специализированных организаций в порядке и с периодичностью, указанной в документации на это оборудование.

8.6 Устранение ошибки "Сбой запроса дескриптора устройства (код 43)"

Если при подключении по USB или при сбросе порта в диспетчере устройств обнаруживается неизвестное USB-устройство и выводится сообщение "Сбой запроса дескриптора устройства" (ошибка код 43) (рисунок 25), необходимо произвести обновление драйверов составного USB-устройства и корневых USB-концентраторов.



Рисунок 25

Порядок действий:

- зайти в диспетчер устройств Windows;
- открыть раздел "Контроллеры USB" (рисунок 26);

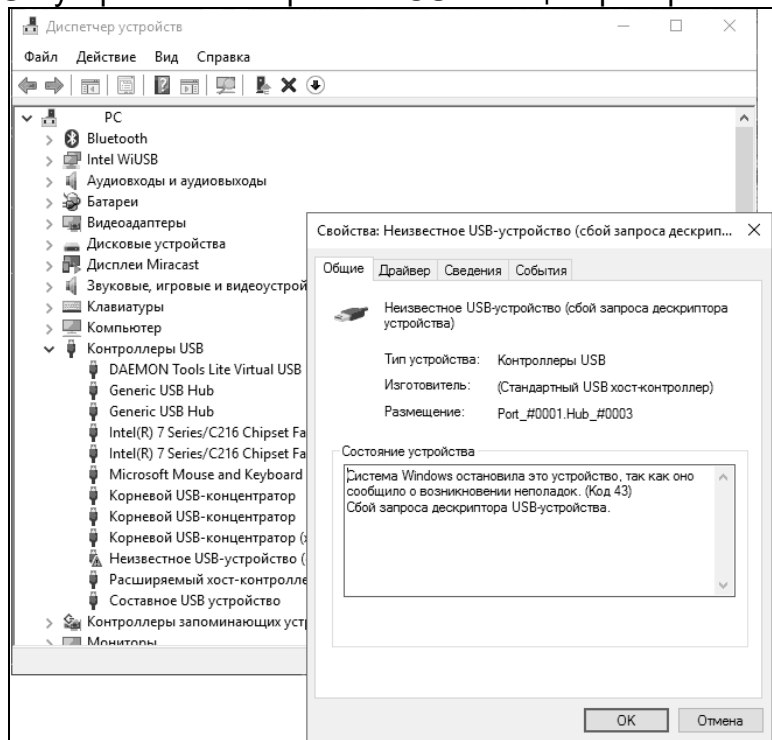

Рисунок 26

– для каждого из устройств "Generic USB Hub", "Корневой USB-концентратор" и "Составное USB-устройство" выполнить следующие действия:

- кликнуть по устройству правой кнопкой мыши и выбрать пункт "Обновить драйверы" (рисунок 27);
- выбрать пункт "Выполнить поиск драйверов на этом компьютере";
- нажать "Выбрать из списка уже установленных драйверов";
- в списке выбрать драйвер (вероятнее всего будет лишь один совместимый драйвер) и нажать "Далее".

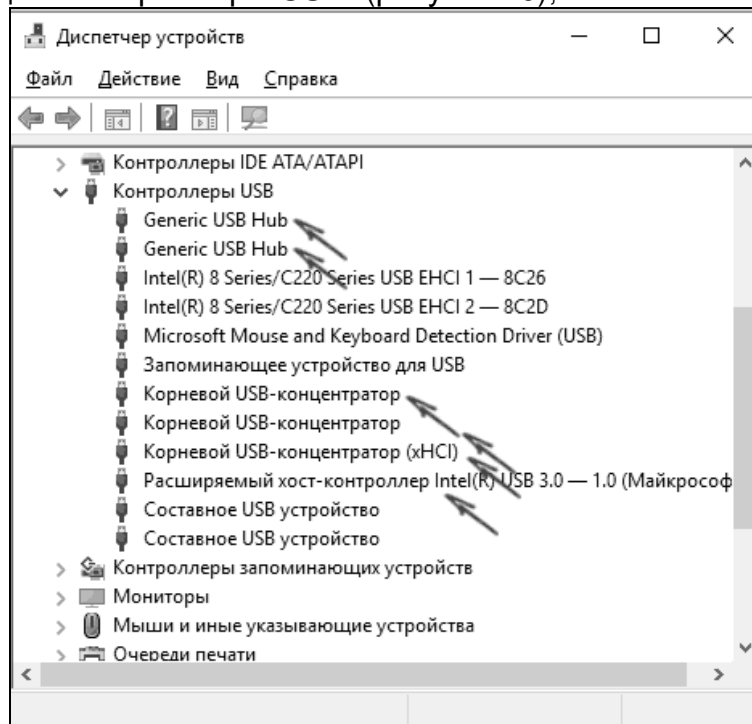

Рисунок 27

Если ошибка не была устранена необходимо отключить все USB устройства от компьютера, повторить порядок действий и включить их обратно.

Приложение А
Габаритные и установочные размеры ДСМК.465235.049 ГЧ [2]

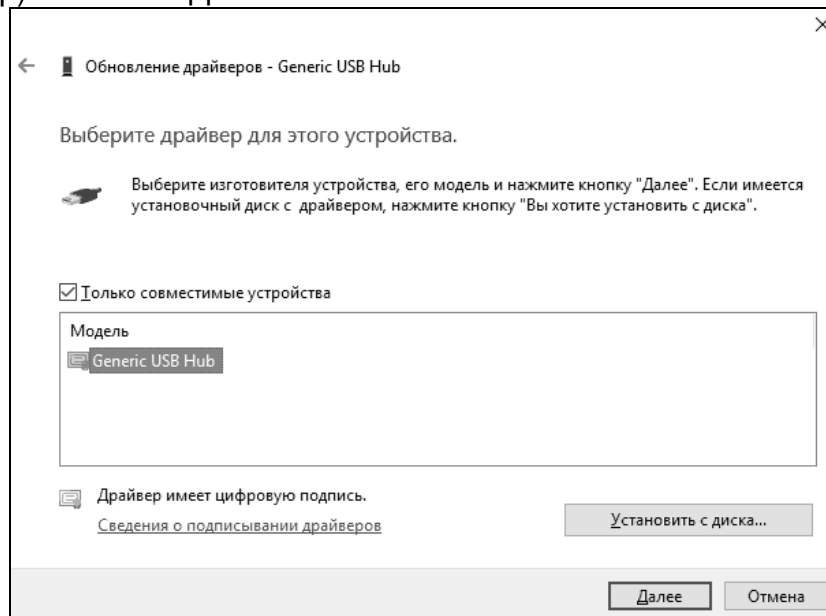
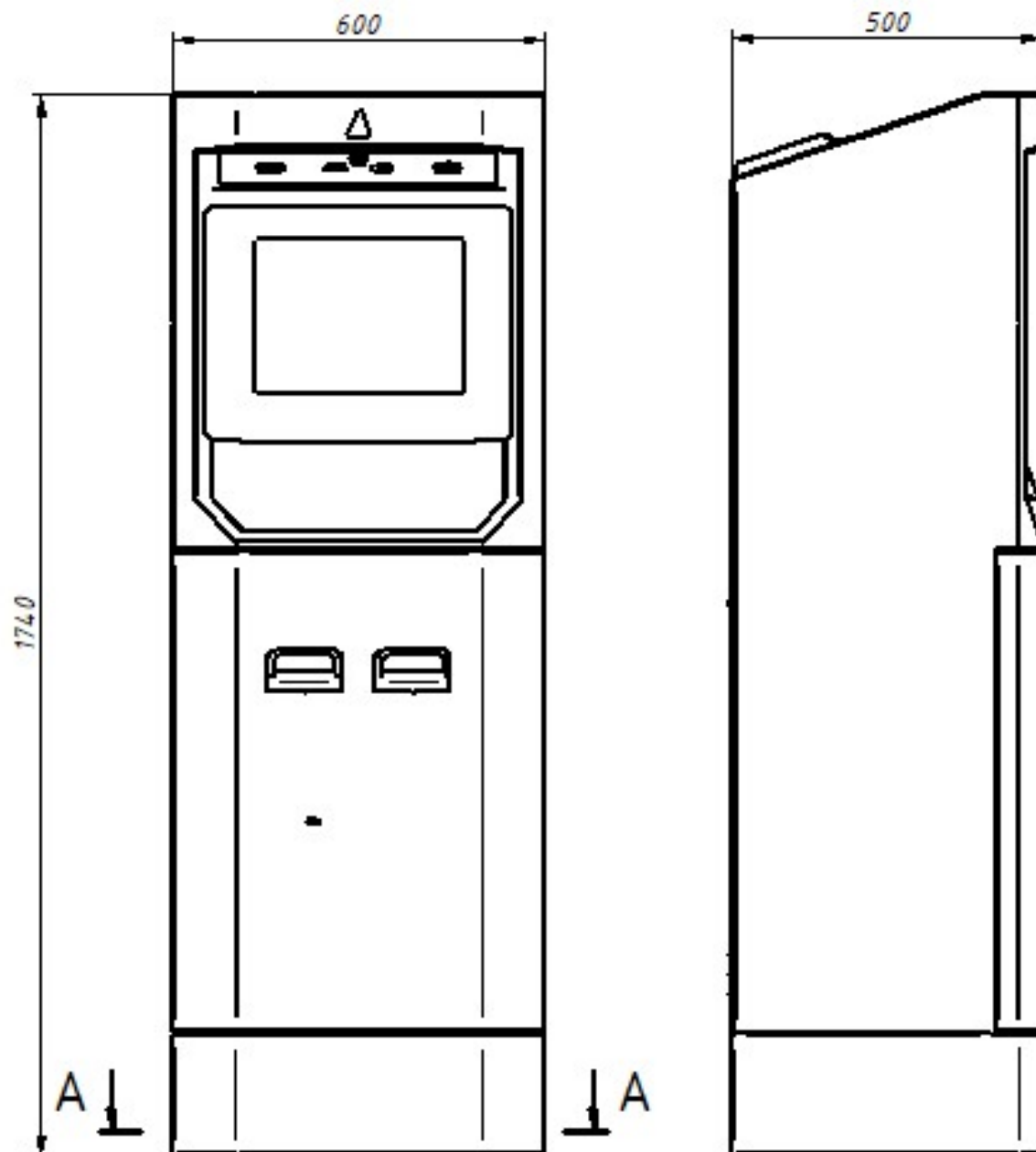

A-A

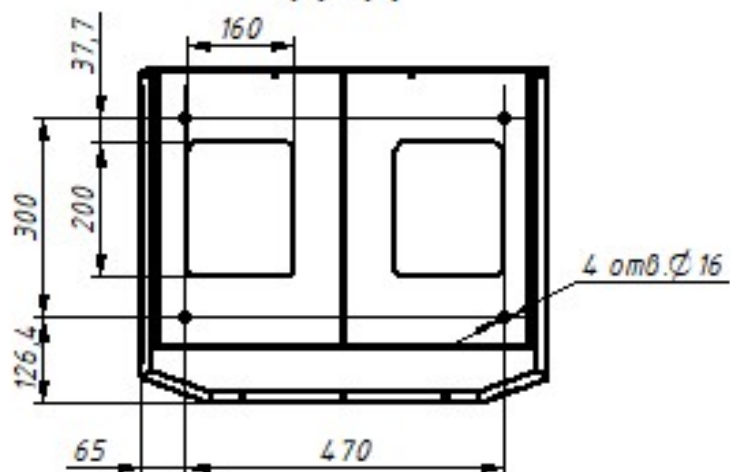

Приложение Б (лист 1)
 Схема электрическая соединений и подключения ДСМК.465235.048 Э4 [21]

Рис. 1

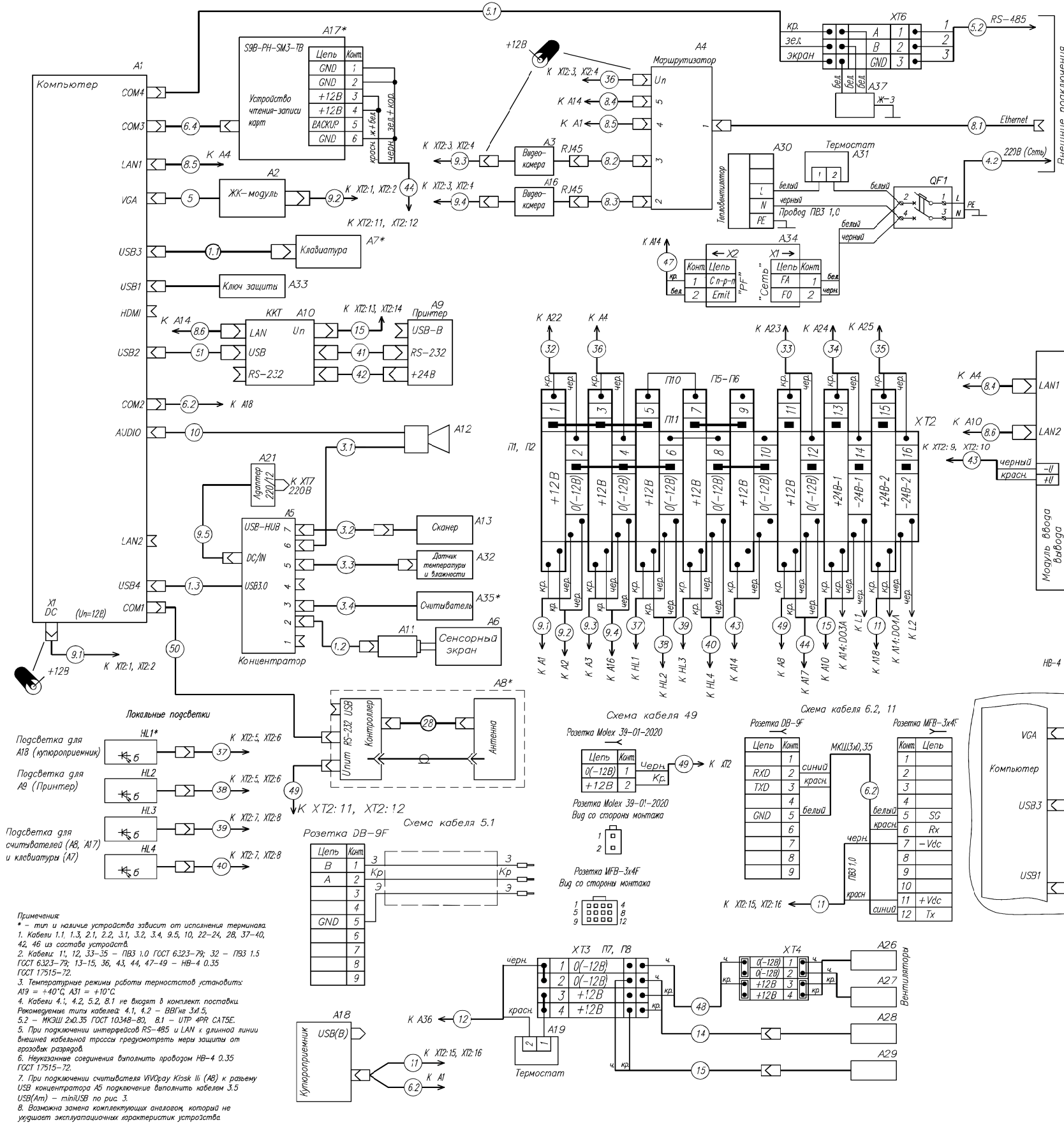

Допускается менять порядок подключения проводов к ХТ1 внутри каждой из групп клемм 1-3 (F1), 4-6 (N1)

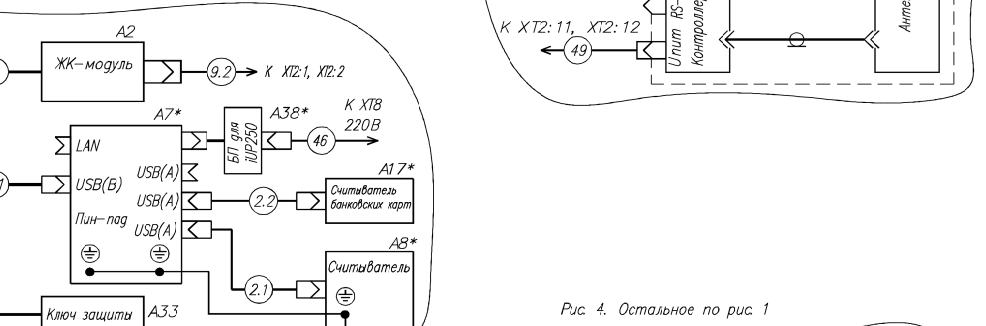
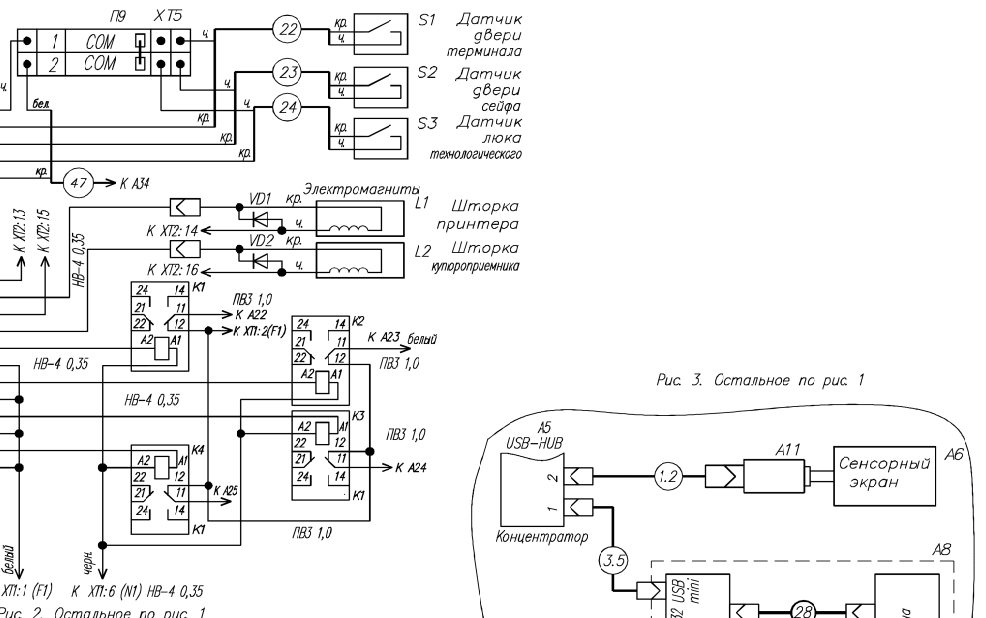
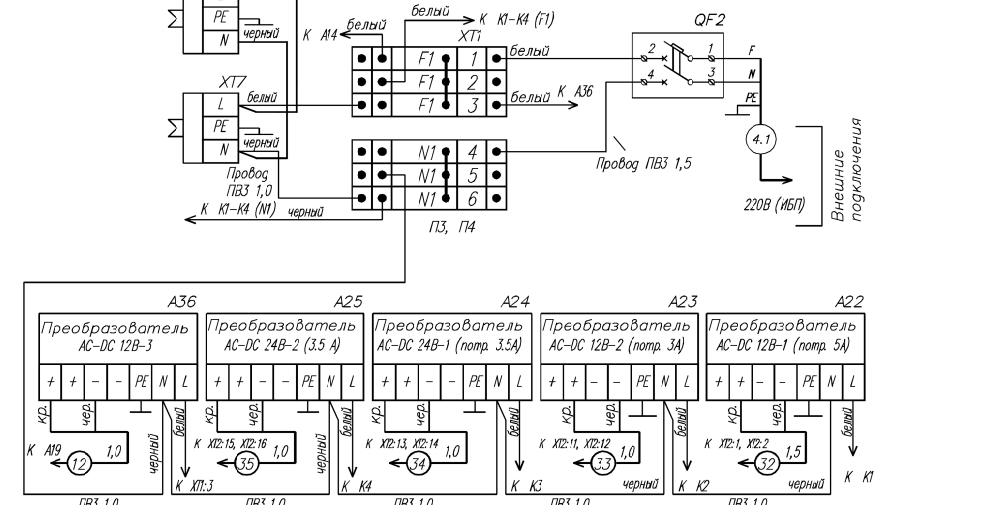

Примечания:
 * - тип и наличие устройства зависит от исполнения терминала.
 1. Кабели 1.1, 1.3, 2.1, 2.2, 3.1, 3.2, 3.4, 9.5, 10, 22-24, 28, 37-40, 42, 46 из состава устройства.
 2. Кабели 1.1, 1.2, 3.3-3.5 - ПВЗ 1.0 ГОСТ 6.323-79; 3.2 - ПВЗ 1.5 ГОСТ 6.323-79; 1.3-1.5, 3.6, 4.3, 4.4, 4.7-4.9 - НВ-4 0.35 ГОСТ 1.7515-72.
 3. Температурные режимы работы термостатов установить: А19 = +40°C, А31 = +10°C.
 4. Кабели 4.1, 4.2, 5.2, 8.1 не входят в комплект поставки. Рекомендуемые типы кабелей: 4.1, 4.2 - ВВГнг-LS 5, 5.2 - МКШШ 2x0.35 ГОСТ 10348-80, 8.1 - УТР ФРР CAT5E.
 5. При подключении интерфейсов RS-485 и LAN к длинной линии внешней кабельной трассы предусмотреть меры защиты от грозозащитных разрядов.
 6. Неиспользуемые соединения выпаять проводами НВ-4 0.35 ГОСТ 1.7515-72.
 7. При подключении считывателя VinGuard Kizak II (A8) к разъему USB концентратора А5 подключение выполнять кабелем 3.5 USB(Am) - miniUSB по рис. 3.
 8. Возможна замена комплектующих аналогов, который не ухудшает эксплуатационных характеристик устройства.

Рис. 3. Остальное по рис. 1

Рис. 2. Остальное по рис. 1

Рис. 4. Остальное по рис. 1

Приложение Б (продолжение, лист 2)

Таблица 1. Общая часть для нескольких исполнений терминалов

| Поз обозначение | Наименование | Кол. | Примечание |
|-----------------|---|------|-----------------------------------|
| A1 | Встраиваемый компьютер Rugged EMB-ADPW-iQ041 | 1 | 12В |
| A2 | ЖК-модуль AUO G170ETN02.1 | 1 | 12В |
| A3, A16 | IP-видеокамера VC-3144 IP с кабелем ДСМК463157.002 | 2 | 12В |
| A4 | Маршрутизатор "MicroTik hEX RB750Gr3" | 1 | 12В |
| A5 | Разветвитель (хаб) D-Link DUB-H7 | 1 | |
| A6 | Экран сенсорный Zytronic ZYPOS, 17", ZYP17-1.0001D | 1 | |
| A9 | Принтер Custom VKP80II | 1 | |
| A10 | ККТ "PayOnline-01-ФА" | 1 | 24В |
| A11 | Контроллер Zytronic, USB, Dual-Touch, ZXY100-U-OFF-32-B | 1 | |
| A12 | Активные аудиокolonки Sven | 1 | |
| A13 | Сканер штрих-кода Newland FM100 | 1 | |
| A14 | Модуль ввода вывода ОВЕН МК210-301 | 1 | 10-48В |
| A18 | Купюроприемник MEI Cashflow Advance scnl | 1 | 12В |
| A19 | Термостат KTS 011 (FLZ 520 NC) | 1 | |
| A21 | Адаптер 220В/12В | 1 | Из состава разветвителя А5 |
| A22 | Преобразователь AC-DC EDR-120-12 | 1 | A1-А4, А14, А16, А26-А29, HL1-HL4 |
| A36 | Преобразователь AC-DC DRAN60-12 | 2 | Для А8, А17, вентиляторы |
| A24 | Преобразователь AC-DC DRA100-24А | 1 | Для А10, L1 |
| A25 | Преобразователь AC-DC DRA100-24А | 1 | Для А18, L2 |
| A26, А27 | Вентилятор SUNON MF60251V1-G99-A с кабелем ДСМК632422.006 | 2 | 12В |
| A28, А29 | Вентилятор SUNON PMD1209PMB1A с разъемом ДСМК632422.004-01 | 2 | 12В |
| A30 | Тепловентилятор FLH 400 | 1 | |
| A31 | Термостат КТО 011 (FLZ 520 NC) | 1 | |
| A32 | USB датчик температуры и влажности "Топаз-144-22-01" | 1 | |
| A33 | Электронный ключ защиты программного обеспечения "Топаз-Терминал" | 1 | |
| A34 | Контроллер PFI "Топаз-148-107" | 1 | |
| A37 | Устройство грозозащиты RS-485 "Топаз-175" | 1 | |
| HL1-HL4 | Подсветка светодиодная с разъемом ДСМК676252.003 | 4 | 12В |
| K1-K4 | Реле промежуточное RM84-2012-35-5230 2С/0, 8А 230VAC | 4 | ~220В |
| L1, L2 | Электромагнит ТМ-3257 с разъемом ДСМК677122.001-02 | 2 | 24В |
| S1, S2, S3 | Датчик ИО-102-4 с кабелем ДСМК685181.004 | 3 | |
| 1.2 | Кабель USB 2.0 AM/Mini-B (1,8 м) | 1 | |
| 3.3 | Кабель соединительный (переходник с USB Тур А на USB Тур В) | 1 | |
| 3.4 | Кабель ДСМК685621.121 | 1 | |
| 5 | Кабель KC-PPVGA-1.8 (монитор-SVGA карта, 15М-15М, 1,8 м) | 1 | |
| 5.1 | Кабель ДСМК685621.088 | 1 | |
| 6.2 | Кабель ДСМК685621.105 | 1 | |
| 6.4 | Кабель интерфейсный с питанием для Sankyo ЗК7 | 1 | |
| 8.2-8.6 | Кабель ДСМК685621.880 | 5 | |
| 9.1 | Кабель ДСМК685621.098-02 | 1 | |
| 9.2 | Кабель ДСМК685621.098 | 1 | |
| 9.3, 9.4 | Кабель ДСМК685621.098-01 | 2 | |
| 41 | Кабель ДСМК685621.045 | 1 | |
| 50 | Провод COM ViVOpay | 1 | |
| 51 | Кабель microUSB-USB 2.0 | 1 | 2.1 А, 2 м. |
| QF1 | Выключатель автоматический ВА47-29 06/2 | 1 | |

| | | | |
|--------------------|---|----|-------|
| QF2 | Выключатель автоматический ВА47-29 С16/2 | 1 | |
| XП1, XП3, XП5, XП6 | Клемма пружинная трехпроводная ST2,5-TWIN | 15 | |
| XП2 | Клемма пружинная двухъярусная STTB 2,5-TWIN серая | 8 | |
| XП4 | Клемма модульная проходная ZDUB 2.5-2/4AN/15 | 2 | |
| XП7, XП8 | Розетка с заземляющим контактом РАР 10-3-ОП 220В, 10А | 2 | |
| VD1, VD2 | Диод 1N4001 | 2 | |
| П1-П4 | Переключатель FBS 3-5 | 4 | |
| П5-П9 | Переключатель FBS 2-5 | 5 | |
| 52 | Кабель ДСМК685622.999 | 1 | 2 м |
| 53 | Кабель ДСМК685621.887 | 2 | 0,3 м |

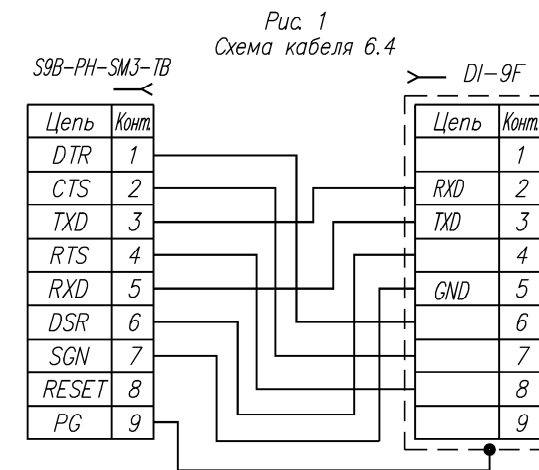

Таблица 2. Переменная часть для нескольких исполнений терминалов

| Наименование | A7, Клавиатура | A8, считыватель | A17, считыватель | A23, преобразователь AC-DC | A35, Считыватель | Рис. |
|----------------|-----------------------------|---------------------------------|--|----------------------------|-------------------------------------|------|
| Топаз-270-202 | Cryptera RUS1217-5610 | ViVOpay Kiosk III | Устройство чтения-записи карт Sankyo ICT3K7-3R6940 | DRAN60-12 | ДСМК.687282.017-01 (188-06, Mifare) | 1 |
| Топаз-270-202У | Клавиатура ZT588 (пин pag) | ViVOpay Kiosk III | Устройство чтения-записи карт Sankyo ICT3K7-3R6940 | DRAN60-12 | ДСМК.687282.017-01 (188-06, Mifare) | 1 |
| Топаз-270-204 | Cryptera RUS1217-5610 | ViVOpay Kiosk III | Устройство чтения-записи карт Sankyo ICT3K7-3R6940 | DRAN60-12 | ДСМК.687282.017 (188-07, Perco) | 1 |
| Топаз-270-204М | iUP250 (пин-pag) | Считыватель карт iUC150 | Считыватель карт iUR250 | Нет | ДСМК.687282.017 (188-07, Perco) | 1, 2 |
| Топаз-270-202Р | Терминал встраиваемый IM300 | Модуль бесконтактный IM700 CTLS | Картриджер IM500 MSR IC | Нет | ДСМК.687282.017-01 (188-06, Mifare) | 1, 4 |